

 **Betriebsanleitung**

 **Manuel d'utilisation**

 **Instruction manual**

 **Gebruikershandleiding**



GreenMaster 300 ZINKENSAAT | SEMIS DIRECT TINE SEED | WIEDEGZAAIER

 **Grünlandpflege**

 **Soins des Prairies**

 **Grassland Maintenance**

 **Graslandverzorging**



GÜTTLER®

Führend in Bodenstruktur

GreenMaster 300 ZINKENSAAT BETRIEBSANLEITUNG

Danke, dass Sie sich für unseren GreenMaster entschieden haben. Für Rückfragen stehen wir Ihnen gerne zur Verfügung.

Inhaltsverzeichnis

04	EG-Konformitätserklärung
05	Übergabeerklärung/Garantieschein
07	EG-Konformitätserklärung Pneumatikstreuer EPS 5
08	Sicherheitsbestimmungen
18	Allgemeine Hinweise
24	Sicherheitsbildzeichen
28	Dreipunktkinematik
30	Arbeitsweise der Maschine
34	Einstellen der Maschine (mit Einebnungsschiene)
36	Einstellen der Maschine (mit Ripperboard)
38	Einstellen der Maschine (Gelenkwelle)
40	ZINKENSAAT
42	Nachspannen der Prismensterne
46	Hydraulikanschlüsse
48	Technische Daten
50	Abdrehprobe (EPS 5)
54	Arbeiten mit der Maschine (EPS 5)
58	Abdrehtabelle (EPS 5)
60	Saattabelle (EPS 5)
64	Dosierwalzen (EPS 5)
68	Wichtige Hinweise (EPS 5)
72	Hektarzähler (EPS 5)
80	Elektrisches Gebläse (EPS 5)
88	Hydraulisches Gebläse (EPS 5)
92	SeedControl (EPS 5)

GreenMaster 300 TINE SEED INSTRUCTION MANUAL

Thank you for choosing our GreenMaster. Please do not hesitate to contact us if you have any questions.

Table of contents

04	EC Declaration of conformity
05	Handover declaration/Warranty Certificate
07	EC Declaration of conformity Pneumatic seeder EPS 5
08	Safety regulations
18	General information
24	Safety symbols
28	Three-point kinematics
30	Operation of the machine
34	Setting of the machine (with levelling bar)
36	Setting of the machine (with Ripperboard)
38	Setting of the machine (drive shaft)
40	TINE SEED
42	Re-tensioning the prism rings
46	Hydraulic connections
48	Technical Data
50	Calibration test (EPS 5)
54	Working with the machine (EPS 5)
58	Calibration table (EPS 5)
61	Sowing table (EPS 5)
64	Dosing roller (EPS 5)
68	Important information (EPS 5)
72	Area counter (EPS 5)
80	Electric fan (EPS 5)
88	Hydraulic fan (EPS 5)
92	SeedControl (EPS 5)

GreenMaster 300 SEMIS DIRECT MANUEL D'UTILISATION

Merci d'avoir choisi notre GreenMaster.
N'hésitez pas à nous contacter si vous avez des questions.

Sommaire

04	Déclaration de conformité CE
06	Déclaration de remise/Certificat de garantie
07	Déclaration de conformité CE semoir pneumatique EPS 5
09	Consignes de sécurité
19	Consignes générales
24	Symboles de sécurité
29	Cinématique à trois points
31	Fonctionnement de la machine
35	Réglage de la machine (avec barre niveleuse)
37	Réglage de la machine (avec Ripperboard)
39	Réglage de la machine (avec arbre d'entraînement)
41	SEMIS DIRECT
43	Resserrer le rouleau prismatique
47	Connexions hydrauliques
49	Données techniques
51	Contrôle de débit (EPS 5)
55	Travailler avec la machine (EPS 5)
59	Tableau de débit (EPS 5)
62	Tableau de semence (EPS 5)
65	Bobines de dosage (EPS 5)
69	Consignes importantes (EPS 5)
73	Compteur d'hectare (EPS 5)
81	Soufflerie électrique (EPS 5)
89	Soufflerie électrique (EPS 5)
93	SeedControl (EPS 5)

GreenMaster 300 WIEDEGZAAIER GEBRUIKERSHANDLEIDING

Hartelijk dank dat u voor de GreenMaster heeft gekozen. Bij vragen staan wij u graag te woord.

Inhoud

04	EG-Conformiteitsverklaring
06	Overgaveverklaring /Garantiebewijs
07	EG-Conformiteitsverklaring EPS 5
09	Veiligheidsvoorschriften
19	Algemene aanwijzingen
24	Veiligheidssymbolen
29	Diepuntkinematica
31	Werking van de machine
35	Instellen van de machine (met egalisatiebalk)
37	Instellen van de machine (met Ripperboard)
39	Instellen van de machine (aftakas)
41	WIEDEZAAIEN
43	Naspannen van de prismasterren
47	Hydrauliek aansluitingen
49	Technische gegevens
51	Afdraaiproef (EPS 5)
55	Werken met de machine (EPS 5)
59	Afdraaitabel (EPS 5)
63	Zaad-tabel (EPS 5)
65	Doseerwalsen (EPS 5)
69	Belangrijke aanwijzingen (EPS 5)
73	Hectareteller (EPS 5)
81	Electrische blower (EPS 5)
89	Hydraulische blower (EPS 5)
93	SeedControl (EPS 5)

GreenMaster 300 ZINKENSAAT BETRIEBSANLEITUNG

EG-Konformitätserklärung

Hersteller: GÜTTLER GmbH, Karl-Arnold-Straße 10,
73230 Kirchheim unter Teck

Produkt:
GreenMaster 300 ZINKENSAAT
bestehend aus Walze Matador 30 oder Mediana 300
Sägerät EPS5

Hiermit erklären wir, dass das oben genannte Produkt allen einschlägigen Bestimmungen, insbesondere den grundlegenden Sicherheits- und Gesundheitsanforderungen der Maschinenrichtlinie 2006/42/EG entspricht.

Zur sachgerechten Umsetzung der Richtlinie wurden folgende Normen herangezogen:

EN ISO 12100
Sicherheit von Maschinen
Allgemeine Gestaltungsgrundsätze –
Risikobeurteilung und Risikominderung

Dokumentenverantwortlicher:
Hans Güttler, Geschäftsführer



73230 Kirchheim unter Teck, den 26.02.2021

GreenMaster 300 TINE SEED INSTRUCTION MANUAL

EC Declaration of Conformity

Manufacturer: GÜTTLER GmbH, Karl-Arnold-Str. 10,
73230 Kirchheim unter Teck, Germany

Product:
GreenMaster 300 TINE SEED
consists of roller Matador 30 or Mediana 300
Seeder EPS5

We hereby declare that the above-mentioned product complies with all the relevant provisions, in particular with the essential health and safety requirements of the Machinery directive 2006/42/EC.

The following standards were consulted for the proper implementation of the Directive:

EN ISO 12100
Safety of machinery
General principles of design –
Risk assessment and risk reduction

Person responsible for this document:
Managing Director Hans Güttler



73230 Kirchheim unter Teck, 26.02.2021

GreenMaster 300 SEMIS DIRECT MANUEL D'UTILISATION

Déclaration de conformité CE

Fabricant : GÜTTLER GmbH, Karl-Arnold-Str. 10,
73230 Kirchheim unter Teck, Allemagne

Produit:
GreenMaster 300 SEMIS DIRECT
se compose du rouleau Matador 30 ou Mediana 300
Semoir EPS5

Nous déclarons par la présente que le produit susmentionné répond aux conditions essentielles de sécurité et de santé des normes CE conformément à la directive machines « 2006/42/CE ».

Pour une mise en œuvre de cette directive dans les règles de l'art, les normes suivantes ont été appliquées:

EN ISO 12100
Sécurité des machines
Principes généraux de conception –
Appréciation du risque et réduction du risque.

Publié par:
Directeur général Hans Güttler

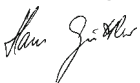

73230 Kirchheim unter Teck, le 26.02.2021

GreenMaster 300 WIEDEGZAAIER GEBRUIKERSHANDLEIDING

EG-Conformiteitsverklaring

Fabrikant: GÜTTLER GmbH, Karl-Arnold-Straße 10,
73230 Kirchheim unter Teck, Deutschland

Product:
GreenMaster 300 Wiedegzaaier
bestaande uit wals Matador 30 of Mediana 300 Zaaiaapparaat
EPS5

Hierbij verklaren wij dat bovengenoemd product aan alle relevante bepalingen, in het bijzonder de essentiële veiligheids- en gezondheidseisen van de Machinerichtlijn 2006/42/EG, voldoet.

Aan de oordeelkundige uitvoering van de richtlijn liggen volgende normen ten grondslag:

EN ISO 12100
Veiligheid van machines
Algemene ontwerpbeginzelen –
Risicobeoordeling – Risicovermindering

Verantwoordelijk voor de documenten:
Eigenaar/directeur Hans Güttler

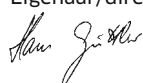

73230 Kirchheim unter Teck, den 26.02.2021

ÜBERGABEERKLÄRUNG / GARANTIESCHEIN

Sehr geehrter Vertriebspartner,

um die Gewährleistungsfrist anlaufen zu lassen und um zugleich den gesetzlichen Anforderungen zu genügen, bitte wir Sie, dieses Formular auszufüllen und von Ihnen und vom Endkunde unterschrieben an uns zurückzusenden. Die Gewährleistungsfrist beginnt mit dem Tag, an dem das Gerät übergeben wird. Die folgenden Angaben finden sich auf dem stirnseitig angebrachten Typenschild. Die Maschinen-Nr. ist über dem Typenschild in den Rahmen eingeschlagen.

HANDOVER DECLARATION / WARRANTY CERTIFICATE

Dear distributor,

In order to start the warranty period and at the same time to comply with the legal requirements, please complete this form and return it to us signed by you and the end customer. The warranty period starts on the day on which the machine is delivered. The following details are specified on the type plate, situated at the front of the machine. The machine number is stamped into the frame above the type plate.



Maschinenbezeichnung / Machine designation

Maschinen-Nr. / Serial number

Projekt-Nr. / Project number

Checkliste:

1. Gerät und Zubehör auf Vollständigkeit überprüft.
2. Betriebsanleitung an Endkunden übergeben.
3. Einweisung des Endkunden in die Bedienung vorgenommen.

Anschrift des landwirtschaftlichen Betriebs (Endkunde):

Checklist:

1. The machine and components are checked for completeness.
2. The manual has been handed over to the end customer.
3. Instruction of the end customer in the operation was made.

Farm address (end customer):



Name / Name

Telefon / Phone number

Straße, Nr. / Street No.

Email*

Plz, Ort / ZIP Code, City

Ansprechpartner / Contact Person

- * Ich bin einverstanden, von der GÜTTLER GmbH per Email Informationen über das erworbene Produkt oder ähnliche Produkte zu erhalten.
I agree to receive information from GÜTTLER GmbH by email about the purchased product or similar products.

Das Gerät wurde gemäß Checkliste dem Endkunden übergeben.

The machine was handed over to the end customer according to the checklist.



Unterschrift Endkunde
Signature end customer

Datum / Ort
Date / City

Unterschrift Händler / Stempel
Signature / Stamp of dealer

Bitte senden Sie die vollständig ausgefüllte Übergabeerklärung/Garantieschein per Post oder per Email an service@guettler.de



Sie können dieses Formular auch online ausfüllen und absenden:
www.guttler.org/de/technik-service/garantieschein

GÜTTLER® steht Ihnen als verlässlicher Service-Partner zur Verfügung.

Es gelten unsere AGBs, abzurufen unter: www.guttler.org/agb oder auf Wunsch postalische Zusendung

Please return the completed handover declaration/warranty certificate by post or by mail to service@guettler.de



You can also fill in this completed form and submit it online:
www.guttler.org/de/technik-service/garantieschein-en

GÜTTLER® is your reliable partner in all after sales matters.

Our General Terms and Conditions apply, available at: www.guttler.org/gtc or, on request, by postal delivery.



GÜTTLER®

GÜTTLER GmbH, Karl-Arnold-Str. 10, 73230 Kirchheim/Teck, Germany
Tel. ++49 7021 9857-0, Fax ++49 7021 9857-53, info@guettler.de, www.guttler.org

DÉCLARATION DE REMISE/ CERTIFICAT DE GARANTIE

Mesdames, Messieurs, chers partenaires,

pour que le délai de garantie puisse commencer à courir et pour satisfaire aux exigences légales, veuillez remplir le formulaire et de nous le retourner signé par vous et par le client final. Le délai de garantie commence avec le jour de la remise de la machine. Les indications suivantes se trouvent sur la plaque signalétique apposée sur la face avant. Le numéro de machine est poinçonné dans le cadre au-dessus de la plaque signalétique.

OVERGAVEVERKLARING/ GARANTIEBEWIJS

Beste klant,

Om de garantieperiode te laten ingaan en tegelijkertijd te voldoen aan de wettelijke eisen vragen wij dit formulier in te vullen en door de gebruiker ondertekend terug te sturen. De garantie gaat in op de dag dat de machine in gebruik is genomen.

De volgende informatie vindt u op het aangebrachte typeplaatje. Het machinenummer is boven het typeplaatje ingeslagen in het frame.

	<input type="text"/>	<input type="text"/>	<input type="text"/>
	Désignation de la machine / Machine aanduiding	Numéro de série / Seriennummer	Numéro de projet / Projectnummer

Liste de contrôle :

1. L'intégralité de la machine et des accessoires a été vérifiée
2. Le manuel d'utilisation a été remis au client final.
3. Le client final a été instruit dans l'utilisation.

Checklijst:

1. Apparaat met toebehoren is op volledigheid gecontroleerd
2. De gebruiksaanwijzing is ontvangen
3. De gebruiker is bekend met de bediening van de machine

L'adresse de l'agriculteur (client final) :

Gegevens gebruiker:

	<input type="text"/>	<input type="text"/>
	Nom / Naam	Téléphone / Telefoonnummer
	<input type="text"/>	<input type="text"/>
	Rue, No. / Straat, Nr.	Email*
	<input type="text"/>	<input type="text"/>
	Code postal, Ville / Postcode, plaats	Personne de contact / Contactpersoon

* Je suis d'accord de recevoir des informations de la GÜTTLER GmbH sur le produit acheté ou sur des produits similaires par email.
Ik ga ermee akkoord dat ik van GÜTTLER GmbH informatie over het gekochte produkt of soortgelijke produkten ontvang.

La machine a été remise au client final conformément à la liste de contrôle.

De machine is volgens de checklijst aan de gebruiker overhandigd.

	<input type="text"/>	<input type="text"/>	<input type="text"/>
	Signature client final Handtekening eindgebruiker	Date/Ville Datum/Plaats	Signature / cachet du distributeur Handtekening/stempel verkopende partij

S.v.p. renvoyez cette déclaration de remise/le certificat de garantie complété par poste ou par courriel à **service@guettler.de**



Vous pouvez également compléter et envoyer ce certificat en ligne:
www.guttler.org/de/technik-service/garantieschein-fr

Dit volledig ingevulde garantieformulier per post sturen of per e-mail aan **service@guettler.de**



U kunt dit garantieformulier ook online invullen en opsturen:
www.guttler.org/de/technik-service/garantieschein-nl

GÜTTLER® vous offre un service après-vente éprouvé.

GÜTTLER® staat dan als betrouwbare servicepartner voor u klaar.

Nos conditions générales de vente s'appliquent, disponibles sur : **www.guttler.org/cgv** ou, sur demande, par courrier postal.

Onze algemene voorwaarden vindt u op **www.guttler.org/agb** of op verzoek sturen we ze per post toe.



GÜTTLER®

GÜTTLER GmbH, Karl-Arnold-Str. 10, 73230 Kirchheim/Teck, Germany
Tel. ++49 7021 9857-0, Fax ++49 7021 9857-53, info@guettler.de, www.guttler.org



GreenMaster 300 ZINKENSAAT
BETRIEBSANLEITUNG

GreenMaster 300 TINE SEED
INSTRUCTION MANUAL

EG-Konformitätserklärung Pneumatikstreuer EPS 5

EC Declaration of Conformity Pneumatic seeder EPS 5

GreenMaster 300 SEMIS DIRECT
MANUEL D'UTILISATION

Déclaration de conformité CE semoir pneumatique EPS 5

GreenMaster 300 WIEDEGZAAIER
GEBRUIKERSHANDLEIDING

EG-Conformiteitsverklaring Pneumatisch zaaiapparaat EPS 5

EG-Konformitätserklärung

gemäss der EG-Maschinen-Richtlinie 2006/42/EG vom 17. Mai 2006

Hiermit erklären wir, dass die nachstehend bezeichnete Maschine in ihrer Konzeption und Bauart sowie in der von uns in Verkehr gebrachten Ausführung den grundlegenden Sicherheits- und Gesundheitsanforderungen der EG-Richtlinie 2006/42/EG entspricht. Bei einer mit uns nicht abgestimmten Änderung der Maschine verliert diese Erklärung ihre Gültigkeit.

Hersteller/Bevollmächtigter:

Krummenacher Saatechnik AG
Feldstrasse 170
CH-6042 Dietwil
Tel. +41 (0)41 787 39 56

Beschreibung der Maschine:

- Funktion: Sämaschine
- Typ/Modell: EPS 5

Angewandte harmonisierte Normen insbesondere:

- EN ISO 12100, November 2010: Sicherheit von Maschinen – Allgemeine Gestaltungsgrundsätze – Risikobeurteilung und Risikominderung (ISO 12100: 2010)
- EN ISO 4254-1, September 2009: Landmaschinen – Sicherheit – Teil 1: Generelle Anforderungen (ISO 4254-1 2008)
- EN 14018: 2005+A1, Oktober 2009: Land- und Forstmaschinen – Sämaschinen – Sicherheit

Bevollmächtigter für die Technische Dokumentation:

Krummenacher Saatechnik AG
Feldstrasse 170
CH-6042 Dietwil

Ort/Datum: CH-6042 Dietwil, 9. Juli 2012

Angabe zur Person des Unterzeichners: Pius Krummenacher, Direktor

Unterschrift:



Sicherheitsbestimmungen

Vorwort

Diese Betriebsanleitung soll Ihnen erleichtern, Ihre Maschine kennenzulernen und die bestimmungsgemäßen Einsatzmöglichkeiten optimal zu nutzen.

Lesen Sie vor Inbetriebnahme der Maschine die Betriebsanleitung sorgfältig durch und beachten Sie alle aufgeführten Betriebsvorschriften, inkl. aller Arbeits-, Sicherheits- und Wartungsanweisungen. Dadurch vermeiden Sie Gefahren, vermindern Reparaturkosten und Ausfallzeiten und erhöhen die Zuverlässigkeit und Lebensdauer Ihrer Maschine.

Sorgen Sie dafür, dass diese Betriebsanleitung von allen Personen beachtet wird, die mit Arbeiten an oder mit der Maschine beauftragt sind. Dies beinhaltet insbesondere alle Tätigkeiten bei

- Bedienung (einschließlich Vorbereitung, Störungsbehebung im Arbeitsablauf, Pflege),
- Instandhaltung (Wartung, Inspektion),
- Transport.

Für Schäden und Betriebsstörungen, die sich aus der Nichtbeachtung der Betriebsvorschriften ergeben, übernimmt GÜTTLER® keinerlei Haftung.

Mit der Betriebsanleitung erhalten Sie eine Ersatzteilliste und eine Empfangsbestätigung. Nachdem Sie unser Außendienstmitarbeiter oder der Händler in die Bedienung und Pflege Ihrer Maschine eingewiesen hat, senden Sie die ausgefüllte Empfangsbestätigung an GÜTTLER® zurück. Damit haben Sie die ordnungsgemäße Übernahme der Maschine bestätigt. Unabhängig vom Versand der Empfangsbestätigung beginnt die Gewährleistung mit dem Auslieferdatum.

Bei Abbildungen und Angaben von technischen Daten, Maßen und Gewichten in dieser Betriebsanleitung bleiben Änderungen vorbehalten.

Technische Änderungen und Irrtümer vorbehalten. Abbildungen unverbindlich.

Safety regulations

Foreword

These instructions will help you in getting to know your machine and in using it optimally for its intended purpose.

Read carefully the instruction manual before starting up the machine and observe all operating rules listed in the manual, including all working, safety and maintenance instructions. By doing so, you will avoid hazards, reduce repair costs and downtime, and increase the reliability and service life of your machine.

Every person who is going to work with or on the machine should read the instruction manual and pay attention to it. In particular, this concerns all activities during:

- Operation (including preparation, fault elimination during operation, machine care)
- Maintenance (maintenance and inspection)
- Transportation

GÜTTLER® will not accept any liability for any damage or malfunctions resulting from failure to comply with the operating instructions.

The manual includes a replacement parts list and a machine registration form. Our sales representatives or distributors will instruct you regarding operation and maintenance of your machine. Following this, the machine registration form must be completed and returned to GÜTTLER®. This confirms your formal acceptance of the machine. The warranty period begins on the date of delivery, irrespective of when the machine registration form is sent.

Illustrations and information on technical data, dimensions and weights in this instruction manual are subject to change.

Except errors, subject to technical changes. Non-contractual photos and pictures.

Consignes de sécurité

Avant-propos

Le présent manuel devrait vous aider à vous imprégner de votre machine et à utiliser de manière optimale les applications conformes.

Lisez-le attentivement avant la mise en marche de votre machine et respectez toutes les prescriptions d'utilisation, y compris les consignes de travail, de sécurité et d'entretien. Ceci vous permet d'écartier certains risques, réduire les coûts de réparation et les périodes d'arrêt et accroître la fiabilité et la longévité de votre machine.

Veillez à ce que ce manuel soit consulté par toutes les personnes travaillant sur la machine ou qui en sont responsables. Il recense en particulier toutes les activités liées

- à l'utilisation (y compris la préparation, le dépannage pendant le fonctionnement, l'entretien),
- à la maintenance (entretien, inspection),
- au transport.

GÜTTLER® décline toute responsabilité pour des dommages et pannes résultant du non-respect des règles d'exploitation.

Ce manuel contient également une liste des pièces de rechange et un accusé de réception. Une fois que notre représentant ou revendeur vous a familiarisé à l'utilisation et à l'entretien de votre machine, envoyez l'accusé de réception rempli à GÜTTLER®. Vous nous signifiez ainsi la réception en bonne et due forme de la machine. Indépendamment de la date d'expédition de l'accusé de réception, la période de garantie court à compter de la date de livraison.

Nous nous réservons le droit de modifier des illustrations et des données techniques, dimensions et poids contenus dans le présent manuel.

Sous réserve d'erreurs et de modifications techniques. Illustrations non contraignantes.

Veiligheidsvoorschriften

Voorwoord

Deze gebruiksaanwijzing zal het u makkelijker maken de machine te leren kennen en de beoogde gebruiksmogelijkheden optimaal te benutten.

Lees voor de eerste ingebruikname van de machine deze gebruiksaanwijzing zorgvuldig door en neem alle genoemde bedieningsinstructies, inclusief alle werkinstructies, veiligheidsinstructies en onderhoudsinstructies, in acht. Daardoor wordt gevaar vermeden, de reparatiekosten en machinestilstand verminderd en de betrouwbaarheid en de levensduur van de machine verhoogd.

Zorg ervoor dat deze gebruiksaanwijzing wordt nageleefd door alle personen die met de machine werken of belast zijn. Dit geldt in het bijzonder voor alle werkzaamheden betreffende:

- Bediening (inclusief voorbereiding, storingen verhelpen, onderhoud)
- Reparaties, onderhoud en inspectie
- Transport.

Voor schade en storingen die het gevolg zijn van het niet in acht nemen van de bedrijfsvoorschriften, aanvaardt GÜTTLER® geen aansprakelijkheid.

Met deze gebruiksaanwijzing ontvangt u een onderdelenlijst en een ontvangstbewijs. Nadat onze vertegenwoordiger of de dealer u geïnstrueerd heeft over bediening en onderhoud van de machine wordt u verzocht het ingevulde ontvangstbewijs terug te sturen naar GÜTTLER®. Daarmee heeft u de correcte overname van de machine bevestigd. Onafhankelijk van de verzending van de ontvangstbevestiging, begint de garantie met de leveringsdatum.

Fotos, technische gegevens, maten en gewichten blijven in deze gebruiksaanwijzing aan verandering onderhevig.

Fotos, technische gegevens, maten en gewichten blijven in deze gebruiksaanwijzing aan verandering onderhevig.

Sicherheitsbestimmungen

Sachmängelbearbeitung

Trotz größter Sorgfalt bei der Produktion und Montage dieser Maschine können Materialschäden oder Sachmängel nie vollständig ausgeschlossen werden. Sollte bei Ihrer Maschine ein Materialschaden oder Sachmangel auftreten, muss der Sachmängelantrag über Ihren GÜTTLER®-Vertriebspartner bei GÜTTLER® in Kirchheim unter Teck eingereicht werden. Es können nur Anträge bearbeitet werden, die vollständig ausgefüllt und spätestens 4 Wochen nach Schadenseintritt eingereicht wurden. Gewährleistungsreparaturen sind in der Händlerwerkstatt auszuführen.

Sachmängelreparaturen, die von Fremdfirmen vorgenommen werden oder die voraussichtlich mehr als 2 Arbeitsstunden umfassen, müssen vorher mit GÜTTLER® abgesprochen werden.

Werden bei Gewährleistungsreparaturen Altteile zurückgefordert, so sind diese gereinigt und entleert, zusammen mit einem Sachmängelantrag und genauer Fehlerbeschreibung innerhalb von 4 Wochen an GÜTTLER® zurückzuschicken. Werden Altteile nicht zurückgefordert, sind diese noch weitere 12 Wochen bis zur endgültigen Entscheidung aufzubewahren.

Original-Ersatzteile und Zubehör von GÜTTLER® sind speziell für diese Maschine konzipiert. Von uns nicht gelieferte Ersatzteile und Zubehör sind von uns weder geprüft noch freigegeben. Der Einbau oder die Verwendung GÜTTLER®-fremder Produkte kann daher unter Umständen konstruktiv vorgegebene Eigenschaften der Maschine negativ verändern und dadurch die Sicherheit von Mensch und Maschine beeinträchtigen. Für sämtliche Reparaturen sind daher ausschließlich Original-Ersatzteile zu verwenden (Bezugsnachweis).

Bei Verwendung von Ersatzteilen, die nicht von der Firma GÜTTLER® genehmigt wurden, erlischt der Gewährleistungsanspruch der gesamten Maschine. Für Schäden und Betriebsstörungen, die sich durch die Verwendung von nicht-originalen Ersatzteilen ergeben, übernimmt die Firma GÜTTLER® keinerlei Haftung.

Technische Änderungen und Irrtümer vorbehalten. Abbildungen unverbindlich.

Safety regulations

Handling material defects

Although the greatest care is exercised during production and assembly of this machine, material damages or defects can never be completely ruled out. For cases of material damages or defects, the warranty claim request must be submitted by your GÜTTLER® sales representative to GÜTTLER® Kirchheim unter Teck. Only requests that have been completed in full and submitted no later than 4 weeks after the occurrence of the damage can be processed. Warranty repairs must be carried out in the dealer workshop. Repairs which will be made by third-party firms or which are expected to require more than 2 hours of repair time must be agreed with GÜTTLER® in advance.

In the case that old parts are reclaimed with warranty repairs, these must be cleaned, emptied and returned to GÜTTLER® within 4 weeks, accompanied by a warranty claim and a precise description of the fault. If no request is made for return of the old parts, these parts must be kept for a further period of 12 weeks until a final decision is taken.

Original GÜTTLER® replacement parts and accessories are specially designed for this machine. Replacement parts and accessories that are not supplied by us have not been checked or approved by us. The installation or the use of GÜTTLER®-foreign products can therefore negatively change structurally predetermined properties of the machine and thereby affect the safety of human and machine. Consequently, only original replacement parts should be used for any repairs (reference for evidence).

If replacement parts that have not been approved by GÜTTLER® are used, the warranty entitlement for the whole machine lapses. GÜTTLER® will not accept any liability for damage or malfunctions arising from the use of non-original replacement parts.

Except errors, subject to technical changes. Non-contractual photos and pictures.

Consignes de sécurité

Traitement des défauts

En dépit du grand soin pris lors de sa production et de son montage, il est impossible d'exclure complètement l'éventualité de dommages ou de défauts matériels de cette machine. Si votre machine est endommagée ou présente des défauts matériels, votre demande de traitement de défaut doit être adressée par votre distributeur GÜTTLER® à GÜTTLER® à Kirchheim unter Teck. Seules les demandes intégralement remplies et envoyées dans un délai de 4 semaines après l'apparition du défaut seront traitées. Les réparations sous garantie doivent être effectuées dans l'atelier du revendeur.

Les réparations de défaut effectuées par des entreprises étrangères ou qui dureront probablement plus de 2 heures, doivent être au préalable discuté avec GÜTTLER®.

Si des pièces usagées doivent être récupérées lors de travaux de réparation dans le cadre de la garantie, ces pièces doivent être nettoyées, vidangées et renvoyées avec une demande de traitement contenant une description détaillée du défaut dans un délai de 4 semaines à GÜTTLER®. Si les pièces usagées ne sont pas renvoyées, elles doivent être conservées 12 semaines encore jusqu'à une décision finale.

Les pièces de rechange et accessoires originaux GÜTTLER® sont spécialement conçus pour cette machine. Les pièces de rechange et accessoires n'ayant pas été livrées par nous ne sont ni examinés, ni autorisés. Le montage ou l'utilisation de produits étrangers à GÜTTLER® peut potentiellement modifier de manière négative les caractéristiques constructives prédéfinies de la machine et, par ricochet, la sécurité de l'homme et de la machine. Pour toutes les réparations, il faut par conséquent utiliser exclusivement des pièces de rechange originales (référence).

Toute utilisation de pièces de rechange non autorisées par l'entreprise GÜTTLER® annule le droit à la garantie de toute la machine. L'entreprise GÜTTLER® décline toute responsabilité en cas de dommages et pannes résultant de l'utilisation de pièces de rechange non originales.

Sous réserve d'erreurs et de modifications techniques. Illustrations non contraignantes.

Veiligheidsvoorschriften

Garantieafwikkeling

Ondanks de grootst mogelijke zorgvuldigheid bij de productie en montage van de machine, kunnen schade aan materiaal of defecten nooit volledig worden uitgesloten. Als bij uw machine een materiële schade of defect optreedt dient de schadenmelding bij GÜTTLER in Kirchheim unter Teck (of de vertegenwoordiger in Nederland) worden ingediend. Er kunnen alleen aanvragen worden verwerkt die volledig ingevuld en uiterlijk vier weken nadat de schade is ingetreden, worden ingediend.

Reparaties die aan een ander bedrijf worden uitbesteed of die vermoedelijk langer dan twee werkuren duren moeten vooraf met GÜTTLER® worden besproken.

Worden bij garantiereparaties gebruikte onderdelen teruggevorderd, dienen deze gereinigd en ontdaan van vloeistoffen, samen met een nauwkeurige storingsbeschrijving binnen vier weken aan GÜTTLER® worden teruggezonden. Worden gebruikte onderdelen niet teruggevorderd, dan zijn deze nog twaalf weken tot de uiteindelijke beslissing op vergoeding valt, te bewaren.

Originele onderdelen en accessoires van GÜTTLER zijn speciaal voor deze machine vervaardigd. Niet door ons geleverde onderdelen en componenten zijn niet door ons getest of goedgekeurd. Installatie of het gebruik van niet-originele GÜTTLER-producten kan onder bepaalde omstandigheden structurele kenmerken van de machine negatief beïnvloeden. Het is daarom belangrijk om bij onderhoud en reparaties alleen originele onderdelen te gebruiken (Referentie-proof).

Bij het gebruik van onderdelen die niet door GÜTTLER® zijn goedgekeurd vervalt de garantie voor de gehele machine. Voor schade en operationele storingen die het gevolg zijn van het gebruik van niet-originele onderdelen stelt GÜTTLER zich niet aansprakelijk.

Fotos, technische gegevens, maten en gewichten blijven in deze gebruiksaanwijzing aan verandering onderhevig.

Sicherheitsbestimmungen

Bestimmungsgemäße Verwendung

Die Maschine ist nach dem aktuellen Stand der Technik und deren anerkannten sicherheitstechnischen Regeln gebaut. Dennoch können bei der Verwendung Verletzungsgefahren für den Benutzer oder Dritte sowie Beeinträchtigungen an der Maschine oder anderen Sachwerten entstehen.

Die Maschine darf nur in technisch einwandfreiem Zustand sowie bestimmungsgemäß, sicherheits- und gefahrenbewusst unter Beachtung der Betriebsanleitung benutzt werden! Störungen, welche die Sicherheit von Menschen oder Maschine gefährden können, sind sofort zu beseitigen! Die Maschine darf nur von Personen genutzt, gewartet, instand gesetzt oder transportiert werden, die hiermit vertraut und über die Gefahren unterrichtet sind.

Die Maschine ist für den üblichen Einsatz zur Bodenbearbeitung im landwirtschaftlichen Bereich bestimmt. Eine andere oder darüber hinausgehende Nutzung, gilt als nicht bestimmungsgemäß.

Für Schäden und Betriebsstörungen, die sich aus einer nicht bestimmungsgemäßen Benutzung ergeben, übernimmt GÜTTLER® keinerlei Haftung.

Die einschlägigen Unfallverhütungsvorschriften sowie die sonstigen allgemeinen anerkannten sicherheitstechnischen, arbeitsmedizinischen und straßenverkehrsrechtlichen Regeln sind einzuhalten.

Folgeschäden

Die Maschine wurde von GÜTTLER® mit größter Sorgfalt hergestellt. Trotzdem können auch bei bestimmungsgemäßer Verwendung Schäden entstehen:

- durch äußere Einwirkung
- durch falsche oder nicht angepasste Drehzahlen, Arbeits- und Fahrgeschwindigkeiten
- durch falschen Anbau oder Einstellung des Gerätes
- durch Nichtbeachtung der Betriebsanleitung
- durch fehlende oder unsachgemäße Wartung und Pflege
- durch fehlende, abgenutzte oder gebrochene Arbeitswerkzeuge

Überprüfen Sie daher vor und während jedem Einsatz Ihre Maschine auf richtige Funktion und Einstellung.

Safety regulations

Intended use

The machine is constructed using the latest technologies and in accordance with the relevant recognised safety regulations. However, risks of injury for the user or other persons and impairment of the machine or other property may arise during use.

The machine may only be operated in technically perfect condition and in accordance with its intended use, in a safety-conscious and hazard-conscious manner and in compliance with the operating instructions. Faults or damage that may endanger the safety of the human or the machine must immediately be eliminated. Only persons who are familiar with the machine and who have been briefed on the dangers should use, maintain, repair, or transport the machine.

The machine is intended for normal use for soil cultivation in the agricultural sector. Any use other than the one described in this instruction manual shall be considered as improper use.

GÜTTLER® accepts no liability whatsoever for damage and malfunctions resulting from improper use.

The relevant accident prevention regulations and other generally recognised safety, occupational health and road traffic regulations must be complied with.

Consequential damage

The machine has been manufactured by GÜTTLER® with the greatest care. Nevertheless, damage can occur even when used as intended, due to:

- external influences
- incorrect or inappropriate speeds, working or driving speeds
- incorrect installation or adjustment of the machine
- non-compliance of the instruction manual
- lack of or improper maintenance and care
- missing, worn or broken working tools

Therefore, always check your machine before and during each use to ensure a correct function and adjustment.

Consignes de sécurité

Utilisation conforme

La machine a été construite selon les normes techniques actuelles et les règles de sécurité technique connues. Néanmoins, l'utilisation de la machine revêt des risques pour l'utilisateur ou des tiers et peut également affecter la machine ou d'autres biens matériels.

La machine ne doit être utilisée que dans un parfait état de fonctionnement technique, pour une utilisation normale, consciente du danger et dans le respect du manuel d'utilisation ! Les pannes susceptibles de mettre en danger les personnes ou la machine doivent être réparées immédiatement. La machine doit être utilisée, entretenue et remise en état de fonctionnement que par du personnel formé en conséquence et informé des risques inhérents.

Cette machine est conçue pour la préparation normale du sol sur les surfaces agricoles. Toute autre utilisation est considérée comme non conforme.

GÜTTLER® décline toute responsabilité pour des dommages et pannes résultant d'une utilisation non conforme.

Les règles de prévention d'accident ainsi que les autres règles reconnues en matière de techniques de sécurité, de médecine du travail et de circulation routière doivent être respectées.

Dommages indirects

La machine a été fabriquée par GÜTTLER® avec le plus grand soin. Même en cas d'utilisation conforme de la machine, il se peut que des dommages surviennent en raison :

- d'influences externes
- de nombre de tours par minute de la prise de force, de vitesses de travail ou de déplacement erronés ou non adaptés
- d'un attelage ou d'un réglage erroné de l'appareil
- du non-respect des consignes contenues dans le manuel
- d'une maintenance et d'un entretien déficients ou non conformes
- d'outils de travail défectueux, usés ou cassés

Par conséquent, vérifiez avant et pendant chaque utilisation que le fonctionnement et les réglages de votre machine sont corrects.

Sous réserve d'erreurs et de modifications techniques. Illustrations non contraignantes.

Veiligheidsvoorschriften

Gebruik volgens de voorschriften

De machine is volgens de stand van de techniek en erkende veiligheidstechnische voorschriften gebouwd. Desondanks kan bij gebruik letsel bij gebruiker en/of derden ontstaan en schade aan de machine of andere schade veroorzaakt worden.

De machine mag alleen in een technisch perfecte staat, volgens de voorschriften, bewust van veiligheid en gevaar en onder inachtneming van de gebruiksaanwijzing, gebruikt worden! Storingen die de veiligheid van mens en machine in gevaar kunnen brengen moeten onmiddellijk verholpen worden. De machine mag uitsluitend gebruikt, onderhouden, gerepareerd en getransporteerd worden door personen die met de machine vertrouwd en over de mogelijke gevaren en risico's geïnformeerd zijn.

De machine is voor gebruikelijke grondbewerking in de agrarische sector ontworpen. Elk ander gebruik wordt als oneigenlijk beschouwd.

Voor schade en operationele storingen die het gevolg zijn van oneigenlijk gebruik aanvaardt GÜTTLER® geen aansprakelijkheid.

Geldende ongevalpreventie voorschriften, veiligheidsvoorschriften, arbeidsgeneeskundige en verkeerstechnische voorschriften dienen te worden nageleefd.

Gevolgschade

De machine is door GÜTTLER® met de grootst mogelijke zorg vervaardigd. Ondanks dat kan er bij gebruik van de machine schade ontstaan door:

- externe invloeden
- verkeerde toerentallen of niet aangepaste rijsnelheid
- verkeerde montage of instelling van de machine
- het niet naleven van de gebruiksaanwijzing
- ontbrekend of onvakkundig onderhoud
- ontbrekend, versleten of defect gereedschap

Controleer daarom vóór en tijdens het gebruik de juiste werking en afstelling van de machine

Sicherheitsbestimmungen

Zugelassene Bediener

An der Maschine dürfen nur Personen arbeiten, die vom Betreiber dazu beauftragt und eingewiesen wurden. Das Mindestalter für Bediener beträgt 16 Jahre. Der Bediener muss im Besitz eines gültigen Führerscheins sein. Er ist im Arbeitsbereich Dritten gegenüber verantwortlich.

Der Betreiber muss

- dem Bediener die Betriebsanleitung zugänglich machen,
- sich vergewissern, dass der Bediener sie gelesen und verstanden hat.

Die Betriebsanleitung ist Bestandteil der Maschine.

Schutzausrüstungen

Für den Betrieb und die Wartung der Maschine benötigen Sie folgende Schutzausrüstung:

- eng anliegende Kleidung
- Schutzhandschuhe und Schutzbrille
- Sicherheitsschuhe

Betriebssicherheit

Beachten Sie alle in dieser Betriebsanleitung enthaltenen Sicherheitshinweise sowie alle an der Maschine angebrachten Warnschilder. Achten Sie auf den lesbaren Zustand der Warnschilder und ersetzen Sie umgehend fehlende oder beschädigte Schilder.

Die Maschine darf nur dann eingesetzt werden, wenn alle Schutzeinrichtungen und sicherheitsrelevanten Einrichtungen (z.B. lösbare Schutzeinrichtungen) vorhanden und funktionstüchtig sind.

Kontrollieren Sie Muttern und Schrauben regelmäßig auf festen Sitz und ziehen Sie diese gegebenenfalls nach. Kontrollieren Sie den Reifendruck regelmäßig vor Beginn der Arbeit.

Bei Funktionsstörungen ist die Maschine sofort stillzulegen und zu sichern!

Unfallsicherheit

Ergänzend zur Betriebsanleitung sind die Unfallverhütungsvorschriften der landwirtschaftlichen Berufsgenossenschaften unbedingt zu beachten!

Safety regulations

Authorised users

Only persons who have been commissioned and instructed by the operator may work on the machine. The minimum age for users is 16 years. Users must be in possession of a valid driving license. Users are responsible for third parties within the working area.

The operator must:

- make the instruction manual available to the user.
- make sure that the user has read and understood the manual.

The instruction manual is part of the machine.

Safety equipment

You need the following protective equipment to operation and maintain the machine:

- close-fitting clothes
- protective gloves and goggles
- safety shoes

Operational safety

Read all safety instructions contained in this instruction manual and all warning labels attached to the machine. Keep the warning labels in a legible condition and replace all damaged or missing labels immediately.

The machine may only be used if all safety-relevant protective devices (e.g. detachable protections) are present and fully functional.

Check nuts and screws regularly for tightness and tighten if necessary. Check tyre pressure regularly and/or before starting work.

In the case of malfunction, stop the machine immediately and secure it.

Accident prevention

In addition to the instruction manual, the accident prevention regulations of the agricultural employers' liability insurance associations must be observed!

Consignes de sécurité

Utilisateurs autorisés

Seules des personnes mandatées par l'exploitant et formées à cet effet peuvent travailler avec cette machine. L'âge minimal pour les opérateurs est de 16 ans. L'opérateur doit être titulaire d'un permis de conduire. Il est responsable de la sécurité de tiers dans sa zone de travail.

L'opérateur doit

- doit le manuel d'utilisation à la disposition de l'opérateur,
- s'assurer que l'opérateur l'a lu et compris.

Le manuel d'utilisation est une partie intégrante de la machine.

Équipement de protection

Pour l'utilisation et l'entretien de la machine, vous avez besoin des équipements de sécurité suivants :

- des vêtements près du corps
- des gants et des lunettes de protection
- des chaussures de sécurité

Sécurité opérationnelle

Respectez toutes les consignes de sécurité contenues dans le présent manuel ainsi que les plaques d'avertissement apposées sur la machine. Veillez à ce que les plaques d'avertissement restent lisibles et remplacez immédiatement les plaques manquantes ou illisibles.

La machine ne peut être utilisée que lorsque tous les dispositifs de protection et dispositifs liés à la sécurité (par ex. dispositifs de sécurité amovibles, ...) sont disponibles et fonctionnels.

Vérifiez régulièrement que les vis et écrous sont fermement fixés et serrez-les si nécessaire. Contrôlez toujours la pression des pneus avant de commencer à travailler.

En cas de panne, arrêtez immédiatement la machine et sécurisez-la !

Prévention des accidents

En plus des consignes contenues dans ce manuel, il faut également tenir compte des règles édictées par les mutuelles professionnelles agricoles !

Veiligheidsvoorschriften

Bevoegde bediener

Met de machine mogen alleen personen van 16 jaar en ouder werken die geïnstrueerd zijn en daarvoor opdracht van de exploitant hebben gekregen. De bediener dient in het bezit te zijn van een geldig rijbewijs en is in het werkbereik tegenover derden verantwoordelijk.

De exploitant moet:

- de gebruiksaanwijzing voor de bediener ter beschikking houden.
- ervoor zorgen dat de bediener de gebruiksaanwijzing gelezen en begrepen heeft

De gebruiksaanwijzing maakt deel uit van de machine.

Veiligheidsuitrusting

Voor het gebruik en onderhoud is volgende veiligheidsuitrusting nodig:

- strakke kleding
- beschermende handschoenen en veiligheidsbril
- veiligheidsschoenen

Bedrijfszekerheid

Houd rekening met alle in de gebruiksaanwijzing genoemde veiligheidsvoorschriften en met alle aan de machine aangebrachte waarschuwingsborden. Let ook op de leesbare staat van de waarschuwingsborden en vervang direct ontbrekende of beschadigde borden of symbolen.

De machine mag alleen gebruikt worden indien alle beveiligingsinrichtingen (ook afneembare) functioneren en aanwezig zijn.

Controleer regelmatig of alle bouten en moeren goed vast zitten en draai deze zo nodig aan. Controleer regelmatig de bandenspanning.

Bij storing moet de machine onmiddellijk worden stopgezet en veiligheidsmaatregelen getroffen worden!

Ongevalpreventie

In aanvulling op de gebruiksaanwijzing moeten de geldende voorschriften voor de ongevalpreventie in acht genomen worden!

Sicherheitsbestimmungen

Verkehrssicherheit

Beim Befahren öffentlicher Straßen, Wege und Plätze sind die geltenden verkehrsrechtlichen Vorschriften zu beachten!

Beachten Sie die zulässigen Transportbreiten und bauen Sie die Beleuchtungs-, Warn- und Schutzeinrichtungen an! Ist die Außenkante des Anbaugerätes mehr als 40 cm von den Lichtaustrittsflächen der Begrenzungs- und Schlussleuchten des Schleppers entfernt, sind zusätzliche Begrenzungsleuchten nach vorne und hinten erforderlich. Wenn amtliche Kennzeichen durch Anbaugeräte verdeckt werden, müssen diese am Gerät wiederholt werden. Beachten Sie die Transporthöhe!

Beachten Sie die zulässigen Achslasten, Reifentragfähigkeiten und Gesamtgewichte. Die Vorderachse des Traktors muss mit mindestens 20% des Leergewichts des Traktors belastet sein, damit eine ausreichende Lenk- und Bremsfähigkeit erhalten bleibt.

Das Fahrverhalten wird durch Anbaugeräte beeinflusst. Berücksichtigen Sie besonders bei Kurvenfahrten die weite Ausladung und die Schwungmasse des Anbaugerätes.

Vor der Fahrt auf öffentlichen Straßen ist die gesamte Maschine von aufgenommener Erde zu reinigen.

Das Mitfahren auf der Maschine ist grundsätzlich verboten.

Ausnahmegenehmigung für Überbreite

Bei Maschinen mit mehr als 3 Meter Transportbreite ist für die Fahrt auf öffentlichen Straßen und Wegen eine Ausnahmegenehmigung erforderlich. Die Auflagen der Ausnahmegenehmigung sind unbedingt einzuhalten.

Vor dem Einsatz

Kontrollieren Sie vor jedem Einsatz immer alle Schraub- und Steckverbindungen auf festen Sitz, z.B.

- Befestigung der Räder und Bereifung,
- Befestigung der Hydraulikzylinder,
- Bolzen, Gabeln und Sicherungsschrauben,
- Klemmverbindungen,
- die Anhängung an den Traktor.

Achten Sie auf die „schwimmende“ Lagerung der Einebnungsschiene!

Im Einsatz

- Vor dem Anfahren ist der Nahbereich der Maschine zu kontrollieren (Kinder). Auf ausreichende Sicht achten.
- Keine der vorgeschriebenen und mitgelieferten Schutzvorrichtungen darf entfernt werden.
- Es dürfen sich keine Personen im Schwenkbereich hydraulisch betätigter Teile aufhalten.
- Aufstiegshilfen und Trittflächen sind nur im Stand zu nutzen. Während des Betriebes ist das Mitfahren verboten!

Safety regulations

Road traffic safety

When driving on public roads, paths and public areas, it is important to observe the according road traffic laws.

Observe the permitted transport widths and attach the lighting, warning and protective devices! If the outer edge of the mounted attachment has a distance more than 40 cm from the light-emitting surfaces of the tractor's limiting and rear lamps, additional front and rear position lamps are required. If official registrations, plates are covered by attachments, these must also be attached to the machine.

Observe the transport height.

Pay attention to the permitted axle loads, tyre loads and total weights. The front axle of the tractor must be loaded with at least 20% of the tractor's unladen weight to maintain sufficient steering and braking ability.

The driving behaviour is influenced by attachments. During cornering, the large overhang and inertia of the machine must be taken into consideration.

Clean the entire machine from soil that has been picked up before driving on the public roads.

Riding on the machine is strictly forbidden.

Exemption for excess width

For machines with more than 3 m transport width, a certificate of exemption is required to drive on public roads and paths. The conditions of the exemption certificate must be strictly observed.

Before use

Before each use, always check that all the screw and plug connections are tight, for example:

- safe fixing of the wheels and tyres
- safe fixing of the hydraulic cylinders
- the bolts, clevis and locking screws
- the clamp connections
- the hitch on the tractor

Pay attention to the "floating" mount of the levelling bar!

During operation

- Check the area around the machine (children) before starting. Ensure that there is sufficient visibility.
- None of the prescribed and provided protective devices may be removed.
- No persons are allowed within the swivel range of hydraulically actuated parts.
- Use ladders and platforms only while the machine is at a standstill. Riding on the machine during operation is strictly forbidden!

Consignes de sécurité

Sécurité routière

En cas de circulation sur des routes, voies et places publiques, respectez la législation en vigueur en matière de transport. Respectez les largeurs de transport autorisées et montez les dispositifs d'éclairage, d'avertissement et de protection ! Si le bord extérieur de l'appareil attelé est situé à plus de 40 cm des plages éclairantes des feux de position du tracteur, des feux de position supplémentaires sont nécessaires à l'avant et à l'arrière. Lorsque les plaques d'immatriculation sont couvertes par des appareils attelés, elles doivent être placées également sur l'appareil.

Tenez compte de la hauteur de transport !

Respectez les charges admises par essieu, les capacités de charge des pneumatiques et les poids totaux. L'essieu frontal du tracteur doit porter au moins 20 % du poids à vide du tracteur afin de préserver une capacité de braquage et de freinage suffisante.

La tenue de route est influencée par les appareils attelés. Lors du franchissement de virage, tenez compte de l'important porte-à-faux et tenez compte de la portée et de l'inertie de la machine.

Il est formellement interdit de se tenir ou de monter sur la machine durant son déplacement.

Dérogation pour les largeurs excessives

Pour les machines ayant une largeur de transport supérieure à 3 mètres, une autorisation spéciale est requise pour la circulation sur les routes et voies publiques. Les modalités de la dérogation doivent absolument être respectées.

Avant l'utilisation

Avant chaque utilisation, assurez-vous toujours que tous les raccords à emboîtement et à vis sont bien fixés, par ex.

- fixation des roues et pneus,
- fixation du cylindre hydraulique
- vis de blocage, fourches et vis de fixation,
- raccords par serrage,
- l'attelage au tracteur.

Veillez à une fixation « flottante » de la barre niveleuse !

Pendant l'utilisation

- Avant la mise en marche, contrôlez l'environnement immédiat de la machine (enfants). S'assurer d'une bonne visibilité.
- Aucun des dispositifs de sécurité susmentionnés et fournis ne doit pas être démonté.
- Personne ne doit se tenir dans la zone de pivotement des parties à actionnement hydraulique.
- Les marchepieds et accessoires de montée doivent être utilisés uniquement en position idoine. Il est interdit de porter un passager pendant les opérations !

Sous réserve d'erreurs et de modifications techniques. Illustrations non contraignantes.

Veiligheidsvoorschriften

Verkeerszekerheid

Op openbare wegen zijn de geldende verkeersregels in acht te nemen! Let op de toegestane transportbreedte en installeer verlichting, waarschuwborden en beveiligingsinrichtingen! Als het aanbouwwerktuig meer dan 40 cm van de begrenziingslichten en achterlichten verwijderd is, moeten er voor en achter extra begrenziingslichten aangebracht worden. Als de kentekenplaat van de tractor niet meer zichtbaar is, moet een extra kentekenplaat op het aanbouwwerktuig aangebracht worden. Let op de transporthoogte!

Let op de maximaal toegestane aslasten, het maximale draagvermogen van de banden en het totale gewicht. De vooras van de tractor moet met ten minste 20% van het leeggewicht van de tractor belast zijn, zodat er voldoende stuur- en remvermogen aanwezig blijft.

Het rijgedrag wordt door het aanbouwwerktuig beïnvloed. Houd vooral in bochten rekening met het uitsteken en de swingkracht van het aanbouwwerktuig.

Voorafgaande aan het rijden op de openbare weg dient eventuele grond te worden verwijderd.

Meerijden op de machine is strikt verboden.

Vergunning voor overbreedte

Voor machines met meer dan 3 meter transportbreedte is voor het rijden op de openbare weg een vergunning nodig. De voorwaarden van de vergunning of ontheffing moeten strikt worden nageleefd.

Vóór het gebruik

Controleer voor elk gebruik altijd of alle schroef- en stekker-verbindingen goed vast zitten, bijvoorbeeld:

- bevestiging van de wielen en banden
- bevestiging van de hydraulische cilinders
- bouten, moeren en borgschroeven
- beugels en klemverbindingen
- de koppeling aan de tractor.

Let op de "zwevende" ophanging van de egalisatiebalk!

In gebruik

- Voor de start de directe omgeving controleren (kinderen). Zorg voor voldoende zicht.
- Geen van de voorgeschreven en meegeleverde veiligheidsvoorzieningen mogen verwijderd worden.
- Er mogen zich geen personen in het zwenkbereik van hydraulisch bediende delen ophouden.
- Ladders en trappen mogen alleen met uitgeschakelde motor en machine worden gebruikt. Meerijden tijdens gebruik is verboden!

Allgemeine Hinweise

Die Hydraulik

Die Hydraulikanlage steht unter hohem Druck. Beschädigungen sind umgehend zu beseitigen!

Herausspritzendes Öl kann zu Verletzungen und Bränden führen. Bei Verletzungen sofort einen Arzt aufsuchen!

- Prüfen Sie vor dem Ersteintritt alle Hydraulikleitungen auf Beschädigungen
- Mindestens 1 x pro Jahr alle Hydraulikleitungen kontrollieren
- Nach 6 Jahren müssen alle Hydraulikschläuche ersetzt werden

An- und Abkuppeln

Beim An- und Abkuppeln der Maschine an die Zugvorrichtung des Traktor besteht Verletzungsgefahr. Während des An- und Abkuppelns ist der Aufenthalt zwischen Traktor und Maschine verboten!

Ankuppeln

- Sichern Sie die Maschine gegen Wegrollen.
- Vergewissern Sie sich, dass die Sicherungsklinken der Klappung geschlossen und gegen ungewolltes Öffnen gesichert sind.
- Beim Zurücksetzen des Schleppers ist besondere Vorsicht geboten. Der Aufenthalt zwischen Schlepper und Maschine ist verboten.
- Hängen Sie zuerst die Unterlenker, dann den Oberlenker ein und schließen Sie die Verriegelungen.
- Verbinden Sie die Beleuchtung der Maschine mit der Bordelektrik des Traktors und überprüfen Sie die korrekte Funktion der Beleuchtung.
- Schließen Sie die Hydraulikleitungen an.
- Heben Sie die Maschine aus und fahren Sie die Abstellstützen ganz nach oben. Sichern Sie die Abstellstützen!
- Überprüfen Sie die Transportverriegelung auf Funktion. Legen Sie die Transportvorrichtung ein und sichern Sie diese.

Abkuppeln

- Die Maschine darf nur auf ebenem und festem Untergrund abgestellt werden. Die angehängte Maschine vor dem Abhängen auf dem Boden abstellen.
- Fahren Sie die Abstellstützen aus und verriegeln Sie diese.
- Sichern Sie die Maschine gegen Wegrollen.
- Überprüfen Sie die Transportverriegelung auf korrekte Funktion. Legen Sie die Transportvorrichtung ein und sichern Sie diese. Ziehen Sie die Hydraulikleitungen ab.
- Ziehen Sie den Stecker für die Beleuchtung ab.
- Entriegeln und entfernen Sie zuerst den Oberlenker, anschließend die Unterlenker.

General information

Hydraulics

The hydraulic system is under high pressure. Any damage must be repaired without delay!

Spraying oil can cause injuries and fires.

In case of injury, consult immediately a doctor!

- Check all hydraulic lines for damage before first use
- Check all hydraulic lines at least once a year
- After 6 years, all hydraulic hoses must be replaced

Coupling and uncoupling

While coupling and uncoupling the machine to the hitch of the tractor, there is a risk of injury. It is forbidden to stand in the area between the tractor and the machine during coupling and uncoupling!

Coupling

- Secure the machine against rolling away.
- Make sure that the locking clips on the folding mechanism are closed and secured against unintentional opening.
- Pay special attention when reversing the tractor. Standing between the tractor and the machine are forbidden.
- First attach the lower links, then the upper link and close the locks.
- Connect the machines' lighting system with the tractors' on-board electrics and check that the lights operate correctly.
- Connect the hydraulic lines.
- Lift the machine and move the stands upwards. Secure the stands!
- Check the transport lock for function. Mount the transport lock and secure it.

Uncoupling

- The machine may only be parked on level and stable ground. Before uncoupling the trailed machine, park it on the ground.
- Extend the stands and lock them in place.
- Secure the machine against rolling away.
- Check the transport lock for function. Mount the transport lock and secure it. Disconnect the hydraulic lines.
- Disconnect the plug for the lights.
- Firstly, unlock and uncouple the upper link and then the lower links.

Consignes générales

Le système hydraulique

- L'installation hydraulique est sous haute pression. Tout dommage doit être immédiatement réparé!
- Les projections d'huile peuvent entraîner des blessures et des incendies. En cas de blessure, consultez immédiatement un médecin!
- Vérifiez que toutes les conduites hydrauliques ne sont pas endommagées avant la première utilisation
- Vérifier toutes les conduites hydrauliques au moins une fois par an
- Après 6 ans, tous les flexibles hydrauliques doivent être remplacés

Attelage et dételage

Lors de l'attelage et du dételage de la machine du dispositif de traction du tracteur, il existe un risque de blessure. Pendant l'attelage et le dételage, il est interdit de se placer entre le tracteur et la machine!

Attelage

- Assurez-vous que la machine soit immobilisée, et ne puisse pas rouler.
- Assurez-vous que les cliquets de sécurité du repliage sont fermés et protégés contre une ouverture inopinée.
- Faites très attention en reculant avec le tracteur. Il est interdit de rester entre le tracteur et la machine.
- Attachez d'abord les bras inférieurs, puis le bras supérieur et fermez les verrous.
- Connectez la prise de courant pour l'éclairage de la machine au tracteur et vérifiez en le bon fonctionnement.
- Raccordez les conduits hydrauliques.
- Soulevez la machine, relevez les pieds de la machine au maximum et sécurisez-les!
- Vérifiez les sécurités de transport, activez-les et ensuite, sécurisez-les.

Dételage

- Placez la machine seulement sur une surface plane et solide. Avant de détacher la machine, posez-la sur le sol.
- Placez les béquilles d'appui et verrouillez-les.
- Empêchez la machine de rouler, veillez à ce qu'elle soit immobilisée.
- Vérifiez les sécurités de transport et assurez-vous qu'elles fonctionnent correctement. Placez les dispositifs de transport et sécurisez-les. Débranchez les flexibles hydrauliques.
- Déconnectez la prise de courant pour l'éclairage.
- Déverrouillez et enlevez le bras supérieur, et ensuite les bras inférieurs.

Sous réserve d'erreurs et de modifications techniques. Illustrations non contraignantes.

Algemene aanwijzingen

De hydrauliek

- Het hydraulische systeem staat onder hoge druk. Schade moet onmiddellijk worden gerepareerd!
- Uitsluitende olie kan letsel en brand veroorzaken. Bij letsel direct een arts bezoeken!
- Voor het eerste gebruik alle hydrauliekleidingen op beschadigingen controleren
- Tenminste 1 maal per jaar alle hydrauliekleidingen controleren
- Na 6 jaren moeten alle hydrauliekslangen vervangen worden.

Aan- en afkoppelen

Bij het aan- en afkoppelen van de machine aan de trekker dient kans op letsel voorkomen te worden. Tijdens het aan- en afkoppelen is het verboden zich tussen trekker en machine te bevinden!

Aankoppelen

- Beveilig de machine tegen weggrollen.
- Verzeker u ervan dat de veiligheidspal van de vergrendeling gesloten en tegen onbedoeld openen beveiligd is.
- Wees voorzichtig bij het achteruitrijden. Er mag zich niemand tussen trekker en machine bevinden.
- Koppel eerst onderaan de trekstangen aan, vervolgens de topstang en sluit dan de vergrendelingen.
- Verbind de stekker van de verlichting van de machine met de stekkerdoos van de tractor en controleer of de verlichting correct functioneert.
- Sluit de hydraulische leidingen aan.
- Hef de machine en schuif de steunpoten helemaal naar boven. Zet de steunpoten vast!
- Controleer de transportvergrendeling en borg deze.

Afkoppelen

- De machine mag alleen op een vlakke en vaste ondergrond worden geparkeerd. De aangekoppelde machine vóór het afkoppelen op de bodem afstellen.
- Schuif de steunpoten uit en borg deze.
- Beveilig de machine tegen weggrollen.
- Controleer de transportvergrendeling op correcte functie.
- Verbind de koppeling met de transportinrichting en borg deze.
- Ontkoppel de hydraulische leidingen.
- Trek de stekker van de verlichting eruit.
- Ontgrendel en verwijder eerst de topstang en vervolgens de trekstangen onderaan.

Allgemeine Hinweise

Hydraulikanschluß

- Die Hydraulikschläuche dürfen erst am Traktor angeschlossen werden, wenn die Hydraulikleitungen drucklos sind.
- Die Hydraulikanlage steht unter hohem Druck. Überprüfen Sie alle Leitungen, Schläuche und Verschraubungen regelmäßig auf Beschädigungen und Undichtigkeiten.
- Beseitigen Sie Beschädigungen umgehend! Herausspritzendes Öl kann zu Verletzungen und Bränden führen.
- Suchen Sie bei Verletzungen sofort einen Arzt auf!
- Um Unfälle durch ungewollt verursachte Hydraulikbewegungen oder durch Fremdpersonen (Kinder, Beifahrer) zu vermeiden, müssen die Steuergeräte am Schlepper bei Nichtgebrauch oder in Transportstellung gesichert oder verriegelt werden.
- Die Bedienung der hydraulischen Anlage erfordert besondere Umsicht. Falsche Bedienung kann zu Schäden an Mensch und Maschine führen!

Aufsteigen auf die Maschine

Beim Aufsteigen auf die Maschine nicht auf die Bereifung, die Walze oder andere drehbare Teile steigen. Diese könnten durchdrehen und Sie könnten sich durch einen Sturz schwerste Verletzungen zuziehen.

General information

Hydraulic connection

- The hydraulic hoses may only be connected to the tractor when the hydraulic system is depressurised.
- The hydraulic system is under high pressure. Inspect all pipes, hoses and screw fittings regularly for damage and leaks.
- Repair any damage without delay! Spraying oil can cause injuries and fires.
- In case of injury, consult immediately a doctor.
- To prevent accidents caused by unintentional hydraulic movements or movements caused by other persons (children, passengers), the control units on the tractor must be secured or locked when not in use or in transport position.

Operation of the hydraulic system requires special care. Incorrect operation may cause injuries to the human and damage to the machine!

Climbing onto the machine

When climbing onto the machine, do not step on the tyres, roller or other rotating parts. These could spin, and you could sustain the most serious injuries from a fall.

Consignes générales

Raccord hydraulique

- Raccordez les flexibles hydrauliques au tracteur si l'hydraulique côté tracteur et côté appareil n'est pas sous pression.
- L'installation hydraulique est sous haute pression. Tous les flexibles, tuyaux et raccords doivent être inspectés pour éviter les dommages et les fuites.
- Réparez immédiatement le moindre dommage ! Les projections d'huile peuvent entraîner des blessures et des incendies.
- Consultez immédiatement un médecin en cas de blessure !
- Afin d'éviter les accidents dus à des mouvements hydrauliques involontaires ou à d'autres personnes (les enfants, le copilote, etc.) les unités de contrôle du tracteur doivent être sécurisés ou verrouillés lorsqu'ils ne sont pas utilisés ou en position de transport.
- L'utilisation des installations hydrauliques exige un soin particulier. Toute utilisation erronée peut entraîner des dommages matériels et corporels !

Monter sur la machine

Lorsque vous grimpez sur la machine, ne marchez pas sur les pneus, les rouleaux ou toute autre partie tournante. Ils pourraient tourner et vous pourriez être blessé gravement ou tomber.

Algemene aanwijzingen

Hydraulische aansluiting

- De hydraulische slangen mogen pas op de trekker worden aangesloten als de hydrauliek zowel van de tractor als van de aanbouwmachine niet meer onder druk staat.
- Het hydraulische systeem staat onder hoge druk. Controleer regelmatig alle leidingen, slangen en schroefverbindingen op beschadigingen en lekkages.
- Schade moet onmiddellijk worden gerepareerd! Uitspuisende olie kan letsel en brand veroorzaken.
- Bij letsel direct een arts bezoeken!
- Om ongevallen veroorzaakt door onbedoelde hydraulische bewegingen of door derden (kinderen, rijders) te voorkomen, moeten de bedieningsapparaten van de trekker en de aanbouwmachine bij niet gebruik of in transportpositie beveiligd of vergrendeld worden.
- De bediening van het hydraulische systeem vereist bijzondere opmerkzaamheid. Onjuiste bediening kan leiden tot schade aan mens en machine!

Bestijgen van de machine

Bij het bestijgen van de machine niet op de banden, de wals of andere draaiende delen gaan staan. Deze kunnen draaien en een val kan ernstige verwondingen veroorzaken.

Allgemeine Hinweise

Wartung und Pflege

Für Wartungs- und Pflegearbeiten muss die Maschine auf einem ebenen und tragfähigen Untergrund abgestellt und gegen Wegrollen und Umfallen gesichert werden.

Untersuchen Sie die Maschine regelmäßig auf Scheuerstellen und Beschädigungen und beheben Sie festgestellte Mängel sofort.

Überprüfen Sie die Beleuchtungsanlage regelmäßig, um andere Verkehrsteilnehmer nicht durch Nachlässigkeit zu gefährden. Vor Arbeiten an der elektrischen Anlage muss die Maschine von der Stromzufuhr getrennt werden.

Nach der Reinigung müssen alle Hydraulikleitungen auf Undichtigkeiten und gelockerte Verbindungen geprüft und alle Schmierstellen abgeschmiert werden, damit sich kein Rost in den beweglichen Teilen bilden kann.

Bei Pflege- und Wartungsarbeiten gelöste Schraubenverbindungen wieder festziehen.

Neumaschinen nicht mit einem Dampfstrahler oder Hochdruckreiniger waschen. Der Lack ist erst nach ca. 3 Monaten ausgehärtet und könnte vorher beschädigt werden.

Abschmieren der beweglichen Teile

Die Kugellager und Klappscharniere müssen alle 10 Betriebsstunden mit Hochdruckfett abgeschmiert werden. Dazu sind die Schmiernippel am Kugellager von unten zugänglich.

Alle Gelenke und beweglichen Teile müssen regelmäßig geölt werden.

Schraubverbindungen nachziehen

Sämtliche Schraubverbindungen müssen nach jedem Einsatz, spätestens jedoch alle 50 Betriebsstunden kontrolliert und gegebenenfalls nachgezogen werden.

Nach der Saison

Führen Sie nach Saisonende eine vollständige und gründliche Reinigung der Maschine durch und schmieren Sie anschließend alle Schmierstellen ab.

Untersuchen Sie die Maschine vollständig auf Verschleiß und Beschädigungen. Fehlende oder verschlissene Teile sind sofort zu ersetzen, Farbschäden sofort auszubessern.

Stellen Sie die Maschine auf einem trockenen und vor der Witterung geschützten, ebenen und tragfähigen Untergrund ab. Sichern Sie die Maschine gegen Wegrollen und Umfallen. Die Maschine, insbesondere die Kolbenstangen der Hydraulikzylinder, sind gegen Rost zu schützen. Zum Einsprühen nur biologische Öle, z.B. Rapsöl verwenden.

Die Kunststoff- und Gummiteile nicht mit Öl oder Korrosionsschutzmittel einsprühen. Die Teile könnten spröde werden und brechen.

General information

Maintenance and care

For maintenance and care works, park the machine on a stable and level ground. Secure it against rolling away and an accidentally falling.

Inspect the machine regularly for abrasion marks and damages. These must be repaired without delay.

Check the lighting system regularly to avoid endangering other road users through negligence. Before working on the electrical system, the machine must be disconnected from the power supply.

For to prevent rust in moving parts, all hydraulic lines must be checked for leaks and loose connections after cleaning and all lubrication points must be lubricated.

Retighten screw connections that have been loosened during maintenance works.

Do not clean new machines with a steam or high-pressure cleaner. The varnish is only hardened after approx. 3 months and could be damaged beforehand.

Lubrication of moving parts

The ball bearings and folding hinges must be greased every 10 operating hours with high pressure grease. For these works, the grease nipples on the ball bearings are accessible from below.

All joints and moving parts must be lubricated regularly.

Retightening of screw connections

All screw connections must be controlled and, if necessary, retightened after every use of the machine, but at the latest every 50 operating hours.

After the season

At the end of the season, carry out a complete and thorough cleaning of the machine. After cleaning lubricate all lubrication points.

Inspect the machine completely for wear and damage. Replace missing or worn parts immediately and repair paint damages without delay.

Park the machine weatherproof on a dry, level, and stable ground. Secure it against a rolling away and an accidentally falling.

Protect especially the piston rods of the hydraulic cylinders of the machine against rust. Use only biological oils for spraying, such as rapeseed oil.

Do not spray plastic or rubber parts with oil or anti-corrosion agent. The parts could become brittle and break.

Consignes générales

Entretien et maintenance

Lors des entretiens ou d'interventions de service sur la machine, posez-la sur un sol ferme et immobilisez-la, afin qu'elle ne roule pas ni ne tombe.

Inspectez régulièrement la machine à la recherche d'éventuels dommages. Tout dommage constaté doit immédiatement être réparé.

Vérifiez l'éclairage régulièrement pour ne mettre aucun autre usager de la route en danger par négligence. Avant tout travail sur l'installation électrique, il faut déconnecter la machine de l'alimentation électrique.

Après le nettoyage, vérifiez que toutes les conduites hydrauliques ne fuient pas et que les raccords ne sont pas desserrés, et il faut graisser tous les points de graissage afin d'éviter la formation de rouille dans les pièces mobiles.

Lors des travaux d'entretien et de maintenance, resserrez les connexions desserrées.

Ne nettoyez pas de nouvelles machines avec un nettoyeur à haute pression ou un nettoyeur à vapeur. La peinture a besoin de 3 mois pour durcir et pourrait être endommagée.

Lubrification des parties mobiles

Les roulements et les charnières pliantes doivent être graissés toutes les 10 heures de service avec de la graisse de haute pression. Pour ce faire, utilisez les graisseurs de roulement à bille accessibles par en-dessous.

Toutes les articulations et parties mobiles doivent être lubrifiées régulièrement.

Resserrer les connexions

Toutes les connexions doivent être inspectées après chaque utilisation ou toutes les 50 heures de service et, si nécessaire, resserrez-les.

Après la saison

Nettoyez entièrement et consciencieusement la machine, ensuite graissez tous les points de lubrification.

Vérifiez la machine complètement afin de repérer les parties manquantes ou endommagées. Remplacez toutes ces pièces immédiatement et réparez les dommages dans la peinture.

Placez la machine sur une surface plane et solide et protégé des intempéries. Évitez que la machine se met à rouler ou se renverse.

Protégez la machine et les cylindres hydrauliques contre la rouille. Utilisez seulement de l'huile biologique pour graisser la machine, telle que l'huile de graine de colza.

N'arrosez pas d'huile ou de produit anticorrosif sur les parties de plastique et de caoutchouc. Ces parties peuvent devenir cassantes et se fracturer.

Sous réserve d'erreurs et de modifications techniques. Illustrations non contraignantes.

Algemene aanwijzingen

Service en onderhoud

Voor onderhoudswerkzaamheden moet de machine op een vlakke en stabiele ondergrond worden geparkeerd en tegen weggrollen en omvallen beveiligd worden.

Inspecteer de machine regelmatig op schade en slijtage en repareer eventuele mankementen onmiddellijk.

Controleer de verlichting regelmatig, zodat andere verkeersdeelnemers niet door nalatigheid in gevaar gebracht worden. Voor werkzaamheden aan de elektrische installatie moet de machine van de stroomtoevoer worden gescheiden.

Na het reinigen van de machine moeten alle hydraulische leiding- en op lekkage en losse verbindingen worden gecontroleerd. Alle smeerpunten dienen gesmeerd te worden zodat zich geen roest in de bewegende delen kan vormen. Alle losgeraakte schroefverbindingen moeten weer worden aangedraaid.

Nieuwe machines niet met een stoomcleaner of hogedrukreiniger reinigen. De lak is pas na ca. 3 maanden uitgehard en zou kunnen worden beschadigd.

Smeren van de bewegende delen

De kogellagers en scharnieren moeten om de 10 bedrijfsuren met hoogwaardig smeervet worden gesmeerd. De smeerpunten van de kogellagers zijn toegankelijk vanaf de onderkant. Alle koppelingen en bewegende onderdelen moeten regelmatig worden geolied.

Schroefverbindingen natrekken

Alle schroefverbindingen moeten na ieder gebruik, echter uiterlijk na 50 bedrijfsuren gecontroleerd en zo nodig nagetrokken worden.

Na het seizoen

Voer na het einde van het seizoen een volledige en zorgvuldige reiniging van de machine uit en smeer aansluitend alle smeerpunten door.

Onderzoek de machine op slijtage en beschadigingen. Ontbrekende of versleten onderdelen moeten onmiddellijk worden vervangen, lakschade dient te worden hersteld.

Zet de machine weg op een droge, vlakke en vaste ondergrond, beschermd tegen weer en wind. Beveilig de machine tegen weggrollen en omvallen.

De machine, in het bijzonder de zuigerstangen van de hydraulische cilinders, moet tegen roest worden beschermd. Gebruik alleen biologische oliën, bijvoorbeeld koolzaadolie. De kunststof en rubberen onderdelen niet met olie of corrosiewerende middelen inspuiten. De onderdelen kunnen broos worden en daardoor breken.



DE



EN



FR



NL

GreenMaster 300
ZINKENSAATGreenMaster 300
TINE SEEDGreenMaster 300
SEMIS DIRECTGreenMaster 300
WIEDEGZAAIERBEDIENUNGS-
ANLEITUNGINSTRUCTION
MANUALMANUEL
D'UTILISATIONGEBRUIKERS-
HANDLEIDING

Sicherheitsbildzeichen Safety symbols

Symboles de sécurité Veiligheidssymbolen

Bedeutung**Meaning****Signification****Betekenis**

Stellen Sie den Schlepper vor jeder Wartung und Reparatur ab!

Vor Inbetriebnahme der Maschine Betriebsanleitung und Sicherheitshinweise lesen und beachten!

Turn off the tractor before carrying out any repairs or maintenance.

Before operating the machine, read and take account of the instruction manual and safety instructions!

Arrêtez le tracteur avant chaque entretien ou réparation!

Avant la mise en service de la machine lisez le mode d'emploi et respectez-le!

Zet de motor van de trekker uit bij alle onderhoud en reparaties!
Vóór ingebruikname de gebruiksaanwijzing lezen en de veiligheidsvoorschriften in acht nemen!

Schneidwerkzeuge!

Achtung: Schnittgefahr!

Cutting tools!

Caution: risk of cuts!

Attention à vos pieds et à votre santé avec les parties coupantes des outils ou objets!

Snijgereedschap!

Let op: Snijgevaar!



Vorsicht: Quetschgefahr!

Niemals in den Quetschgefahrenbereich greifen, solange sich dort Teile bewegen können!

Caution: risk of crushing!

Never reach into the crushing danger area while parts may move there!

Prudence : Attention au risque d'écrasement!

Ne jamais intervenir dans la zone d'écrasement tant que des pièces peuvent se déplacer!

Waarschuwing: Knelgevaar!

Het is verboden zich in de gevarezone te begeven, zolang delen zich daar kunnen bewegen!

Beschädigte oder fehlende Aufkleber müssen umgehend ersetzt werden!**Damaged or missing stickers must be replaced immediately!****Les adhésifs endommagés ou manquants doivent immédiatement être remplacés!****Beschadigde of ontbrekende stickers dienen onmiddellijk te worden vervangen!**



DE



EN



FR



NL

GreenMaster 300
ZINKENSAAT

GreenMaster 300
TINE SEED

GreenMaster 300
SEMIS DIRECT

GreenMaster 300
WIEDEGZAAIER

BEDIENUNGS-
ANLEITUNG

INSTRUCTION
MANUAL

MANUEL
D'UTILISATION

GEBRUIKERS-
HANDLEIDING

Sicherheitsbildzeichen Safety symbols

Symboles de sécurité Veiligheidssymbolen

Bedeutung

Meaning

Signification

Betekenis



Während des Betriebs sowie beim An- und Abhängen des Traktors darf sich niemand zwischen Traktor und Maschine aufhalten!

Luring operation and while coupling and uncoupling the tractor, it is forbidden to stand in the area between the tractor and the machine!

Pendant le fonctionnement, l'attelage et le dételage, personne ne doit se tenir près de la machine!

Tijdens het gebruik en bij het aan/afkoppelen van de trekker mag zich niemand tussen trekker en machine bevinden!



Vorsicht bei Leckagen:

Hydraulikschläuche stehen unter hohem Druck!

Pay attention to leaks: hydraulic hoses are under high pressure!

Attention aux fuites des tuyaux hydrauliques, ils sont sous haute pression!

Pas op indien lekkage!
Hydraulische slangen staan onder hoge druk!



Sämtliche Schraubverbindungen müssen alle 50 Betriebsstunden kontrolliert und gegebenenfalls nachgezogen werden.

All screw connections must be controlled and, if necessary, retightened after every use of the machine or every 50 operating hours at the latest.

Toutes les connexions doivent être contrôlées toutes les 50 heures de service et resserrées si nécessaire.

Alle schroefverbindingen moeten na elke 50 bedrijfsuren worden gecontroleerd en eventueel worden nagetrokken.

Beschädigte oder fehlende Aufkleber müssen umgehend ersetzt werden!

Damaged or missing stickers must be replaced immediately!

Les adhésifs endommagés ou manquants doivent immédiatement être remplacés!

Beschadigde of ontbrekende stickers dienen onmiddellijk te worden vervangen!



DE



EN



FR



NL

GreenMaster 300
ZINKENSAATBEDIENUNGS-
ANLEITUNGINSTRUCTION
MANUALMANUEL
D'UTILISATIONGEBRUIKERS-
HANDLEIDINGGreenMaster 300
TINE SEEDGreenMaster 300
SEMIS DIRECTGreenMaster 300
WIEDEGZAAIER

Sicherheitsbildzeichen Safety symbols

Symboles de sécurité Veiligheidssymbolen

Bedeutung**Meaning****Signification****Betekenis**

Während des Betriebs ist der Aufenthalt im Gefahrenbereich der Maschine verboten.

It is forbidden to remain in the danger zone of the machine during operation.

Pendant les opérations, il est interdit de rester dans la zone de danger.

Tijdens machinegebruik is oponthoud in de gevarezone verboden!

**Wichtig!**

Gerät in den ersten 3 Monaten nicht mit einem Dampfstrahlgerät reinigen!

Important!

Do not clean the machine within the first 3 months with a steam cleaner!

Important!

Ne nettoyez pas l'appareil au cours des 3 premiers mois avec un jet de vapeur!

Belangrijk:

Machine de eerste 3 maanden niet met de hogedrukreiniger schoonmaken!

Beschädigte oder fehlende Aufkleber müssen umgehend ersetzt werden!

Damaged or missing stickers must be replaced immediately!

Les adhésifs endommagés ou manquants doivent immédiatement être remplacés!

Beschadigde of ontbrekende stickers dienen onmiddellijk te worden vervangen!



DE



EN



FR



NL

GreenMaster 300
ZINKENSAATBEDIENUNGS-
ANLEITUNGINSTRUCTION
MANUALMANUEL
D'UTILISATIONGEBRUIKERS-
HANDLEIDINGGreenMaster 300
TINE SEEDGreenMaster 300
SEMIS DIRECTGreenMaster 300
WIEDEGZAAIER

Sicherheitsbildzeichen Safety symbols

Symboles de sécurité Veiligheidssymbolen

Bedeutung

Meaning

Signification

Betekenis



Bij het gebruik van de steunpoten mogen geen machine aan de koppelpunten zijn bevestigd. Alleen op een vlakke, vaste ondergrond neerzetten !

Beschädigte oder fehlende Aufkleber müssen umgehend ersetzt werden!

Damaged or missing stickers must be replaced immediately!

Les adhésifs endommagés ou manquants doivent immédiatement être remplacés!

Beschadigde of ontbrekende stickers dienen onmiddellijk te worden vervangen!

Dreipunktkinematik

Beim Anhängen von Maschinen mit Dreipunktanbau müssen Sie auf den idealen Zugschwerpunkt achten, also den gedachten Schnittpunkt von Oberlenker und Unterlenker. In Arbeitsposition der Maschine müssen die Unterlenker waagrecht sein und der Oberlenker im Heckanbau 20 bis 25 cm, im Frontanbau 5 bis 10 cm zur Maschine hin ansteigen. Somit ergibt sich der ideale Zugschwerpunkt unter der Hinterachse.

Dadurch wird sichergestellt, dass kein Schleppergewicht auf die Maschine übertragen wird und Schäden durch Überlastung werden vermieden. Somit kann der Schlepper mit voller Traktion und geringstem Kraftstoffverbrauch arbeiten und die Lenkbarkeit bleibt erhalten.

Three-point kinematics

When coupling machines with a three-point hitch, pay attention to the ideal pull point, the imaginary intersection point of the upper link and the lower links. In working position of the machine, the lower links must be horizontal and the upper link must rise 20 to 25 cm at the rear and 5 to 10 cm at the front. This results in an ideal pull point below the rear axle.

This guarantees that no tractor weight is transferred to the machine and avoids damage caused by overloading. Thus the tractor can work with its whole traction and lowest fuel consumption, while the steerability is maintained.

Heckanbau in
Arbeitsposition

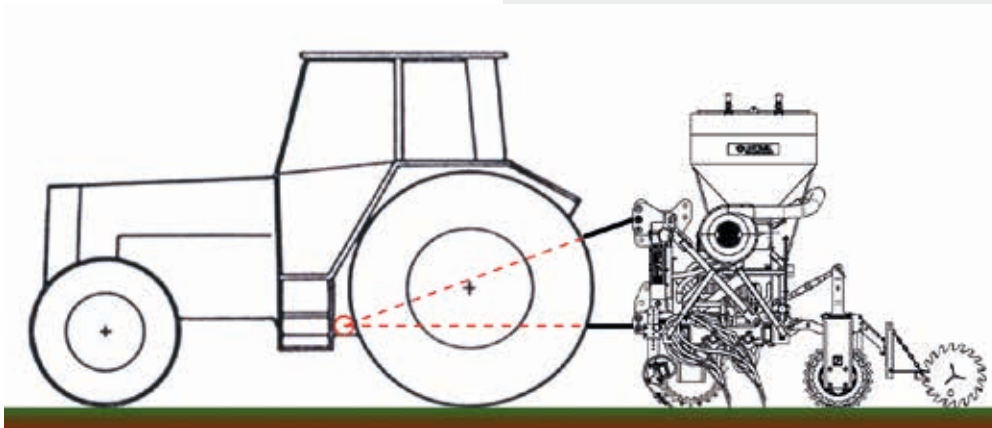

Rear linkage in
working position

Cinématique à trois points

En attelant la machine avec une cinématique à trois points, faites très attention au point de traction idéal, c'est-à-dire l'intersection imaginaire des bras inférieurs et du bras supérieur. En position de travail, les bras inférieurs doivent être horizontaux et le bras supérieur doit monter de 20 à 25 cm vers la machine en cas d'attelage arrière ou de 5 à 10 cm en cas d'attelage frontal. On obtient ainsi le point de traction idéal sous l'essieu arrière.

Ainsi, le poids du tracteur n'est pas transféré à la machine et les dommages dus à une surcharge sont évités. Cela permet au tracteur de travailler avec une traction à pleine puissance et une consommation de carburant minimale, et la maniabilité reste sûre.

Diepuntkinematica

Bij het aankoppelen van machines met driepuntaanbouw dient u op het ideale trekpunt te letten, dus het denkbeeldige snijpunt van topstang en trekstangen. In de werkpositie van de machine moeten de trekstangen horizontaal zijn en de topstang 20 tot 25 cm omhoog lopen bij achteraanbouw en 5 tot 10 cm bij frontaanbouw. Dan ontstaat het ideale trekpunt achter de achteras.

Zodoende wordt bewerkstelligd dat er geen trekkergewicht op de machine wordt overgebracht en wordt schade door overbelasting vermeden. Daardoor kan de trekker met volle tractie en laagste brandstofverbruik werken en de bestuurbaarheid blijft behouden.

Attelage arrière en position de travail

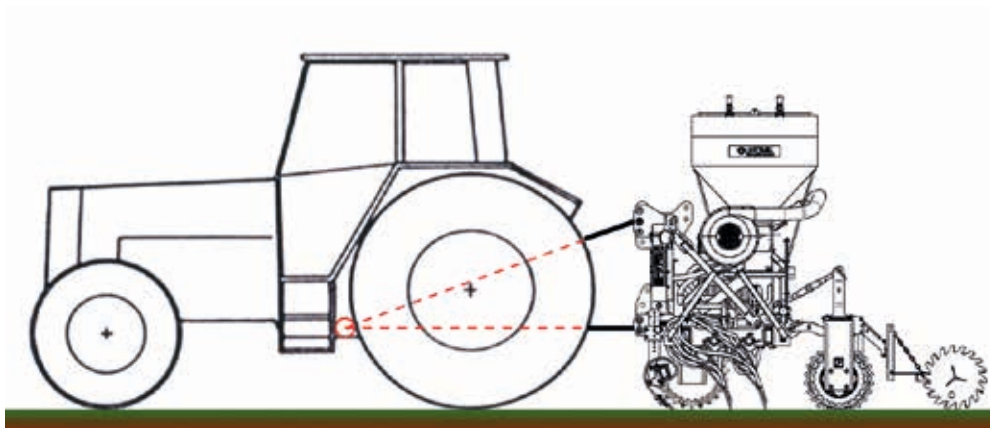

Achteraanbouw in werkpositie

Arbeitsweise der Maschine

Der GreenMaster Striegel durchkämmt mit seinen Zinken die Grasnarbe und erhöht nicht nur den Ertrag und Nährwert, er verringert auch den Unkrautdruck, weil die Entstehung von Lücken, wo Unkraut wachsen kann, verhindert wird. Vorsatzgeräte ebnen dabei die Maulwurfshaufen und Kuhfladen ein; die Striegelzinken übernehmen die Verteilung des organischen Materials. Zusätzlich belüften die Zinken die Grasnarbe, reißen Verfilzungen auf und schaffen durch Ausstriegeln von Unkraut Lücken, die mittels Nachsaat mit wertvollem Saatgut geschlossen werden.

Saaten einarbeiten

Die Prismenspitzen arbeiten das Grünland- und Zwischenfruchtsaatgut hervorragend in den Boden ein. Somit ist ein sehr guter Bodenschluss garantiert.

Auch Untersaaten in bestehenden Kulturen können so eingearbeitet werden.

Krusten brechen

Bei Krustenbildung nach Starkregen, Überschwemmung oder im Frühjahr, kann die GÜTTLER® Prismenwalze in bestehenden Kulturen oder Neuansaat die Krusten brechen und erzeugt dadurch die gewünschte feinkrümelige Oberfläche. Somit kann sich der Keimling optimal etablieren, Niederschläge ziehen schneller in den Boden ein und der Gasaustausch kommt in Gang.

Maiszünsler bekämpfen

Die Maisstoppel werden ohne vorherige Bodenbearbeitung direkt nach der Ernte einfach umgewalzt. Die GÜTTLER® Prismenwalze bricht und quetscht die Maisstoppel mit 305 Prismenspitzen pro Quadratmeter bis in die Wurzel und die Stängel spleißen auf. Die Bodenbakterien gelangen durch diese starken Verletzungen in den Maisstoppel und er wird zersetzt und verrottet.

Der Maiszünsler hat keine Überlebensgrundlage mehr. Aufgrund der schnellen Verrottung der Maisstoppel lässt der Fusarium-Druck in der Folgefrucht erheblich nach.

Operation of the machine

With its tines it combs the turf and increases the yield and nutritional value, it reduces the weed density and prevents gaps in which weed can grow. Front-mounted implements level molehills and cow pats and the tines distribute the organic material. Additionally, the tines dethatch and aerate the turf, they comb the weed and create gaps which can be overseeded with valuable seeds.

Incorporating crops

The prism points incorporate excellently the grasslands and catch crop seed into the soil, which ensures a very good soil contact.

Nurse crops in existing cultures can also be incorporated in this way.

Breaking crusts

In case of crusting after heavy rain, flood or in spring the prism roller GÜTTLER® can break them and creates the desired fine crumbled surface in existing cultures or reseeds. Thus, the seedling can grow optimally, precipitation moves faster into the soil and gas exchange starts.

Fighting against the corn borer

The corn stubbles are simply rolled without prior soil cultivation, directly after harvesting. The prism roller GÜTTLER® with 305 prism points per square meter breaks and crushes the corn stubbles up to the roots, stems are splitting. Thanks to the damage, bacteria penetrate the corn stubble and participate in its decomposition.

The corn borer has no chance to survive. Thanks to the rapid decomposition of corn stubbles, Fusarium nuisance is considerably reduced for the next harvest.

Fonctionnement de la machine

Avec ces dents elle scarifie la couche herbeuse et augmente le rendement et la valeur nutritive, elle réduit également les mauvaises herbes en empêchant des espaces où les mauvaises herbes peuvent pousser. Les outils frontaux étendent les taupinières et les bouses de vaches. Les dents de la herse distribuent la matière organique. De plus, les dents aèrent la couche herbeuse, arrachent le feutre et scarifient les mauvaises herbes, créent des espaces qui peuvent ensuite être fermés par un sursemis avec des graines de qualité.

Soin des cultures

Les pointes du rouleau prismatique travaillent la surface du sol des cultures dérobées et des prairies, favorisant ainsi leur développement par régénération. De cette façon, la structure du sol est préservée.

En même temps, un sous/sur-semis peut être appliqué en un seul passage.

Briser la croûte

Suite d'une forte précipitation, à des inondations ou au printemps, le rouleau prismatique GÜTTLER® peut être utilisé pour briser les croûtes formées au sol, comportant semis ou culture existante, et ainsi recréer une surface friable, parfaite pour favoriser une bonne levée. De ce fait, la plante germe plus rapidement, le sol est aéré, les échanges de gaz favorisés, les précipitations d'eau pénètrent plus facilement dans le sol et la terre se réchauffe plus vite.

Combattre la pyrale du maïs

Les chaumes de maïs doivent directement être détruits après la récolte, sans préparation préalable du sol. Grâce à ses 305 pointes au mètre carré, le rouleau prismatique GÜTTLER® casse et écrase les chaumes de maïs (tiges et chaumes). Grâce aux dégâts causés par le rouleau aux plantes restées au sol, les bactéries pénètrent les chaumes de maïs et participent à leur décomposition.

De cette façon, la pyrale du maïs n'a aucune chance de survivre. Grâce à la décomposition rapide des chaumes de maïs, les nuisances du fusarium sont considérablement réduites pour les prochaines récoltes.

Sous réserve d'erreurs et de modifications techniques. Illustrations non contraignantes.

Werking van de machine

De GreenMaster wiedege bewerkt met zijn dikke tanden de graszode en verhoogd hiermee de opbrengst en de kwaliteit van de grasmat. Door deze bewerking wordt mechanische onkruidbestrijding toegepast en kunnen kale plekken opnieuw worden ingezaaid. Ook worden oneffenheden als molshopen en mest verspreid. De grasmat wordt met deze bewerking belucht, verstikkende vervuiling wordt namelijk losgetrokken. Met het zaaiapparaat kan tot op de kilo nauwkeurig graszaad, klaver of kruidenrijkgraszaad worden bijgezaaid, zodat een waardevolle grasmat kan ontwikkelen.

Zaaizaad inwerken

De prismasterren werken het gras- en tussenvruchtzaad optimaal in de bodem. Daarmee is een zeer goede aansluiting met de grond gewaarborgd.

Ook onderzaaien in bestaande gewassen kunnen zo ingewerkt worden.

Korsten breken

Bij korstvorming na zware regenval, overstroming of in het voorjaar, kan de Gütler® Prismawals bestaande cultuurgrond of nieuw ingezaaide grond aanwalsen en genereert de gewenste kruimelige oppervlakte, zodat de kiemplant zich optimaal kan ontwikkelen. Neerslag trekt sneller in de bodem en de gaswisseling komt op gang.

Maisstengelboorder bestrijden

De maisstoppels worden zonder voorafgaande grondbewerking direct na de oogst eenvoudigweg omgewalst. De Gütler® prismawals breekt en beschadigt de maisstoppels met 305 prismapunten per vierkante meter tot in de wortels en de stengels splijten open. Door deze sterke beschadigingen dringen de bodembacteriën tot diep in de maisstoppel waardoor die ontbinden en verrotten.

De maisstengelboorder heeft door de snelle verrotting geen kans meer om te overleven en dus is de fusariumdruk in het volgende gewas aanzienlijk lager.

Arbeitsweise der Maschine

Operation of the machine

Abhängen der Walze

An den GreenMaster Striegel ist eine Walze vom Typ Matador 30 oder Mediana 30 angebaut.

Der Striegel und die Walze bilden eine Einheit, es ist allerdings möglich die Maschinekombination, falls es die Bedingungen erforderlich machen, zu trennen. Hierfür sind optional Stützfüße für die Walze erhältlich (Artikel-Nr.: 80304001).

Zum Abkoppeln muss sich die Maschine auf einem ebenen und festen Untergrund befinden.

Stellen Sie zunächst den Striegel in die flachste Position ein, sowie das Ripperboard oder die Einebnungsschiene in die oberste Position. Anschließend die Stützfüße der Walze auf den Boden ablassen, bis diese fest aufstehen.

Uncoupling the roller

A Matador 30 or Mediana 30 is mounted on the GreenMaster harrow.

The harrow and the roller are one unit, but it is possible to separate the machine combination if the conditions require it. Therefore, stands for the roller are available (Item-No.: 80304001).

For uncoupling, the machine may only be parked on level and stable ground.

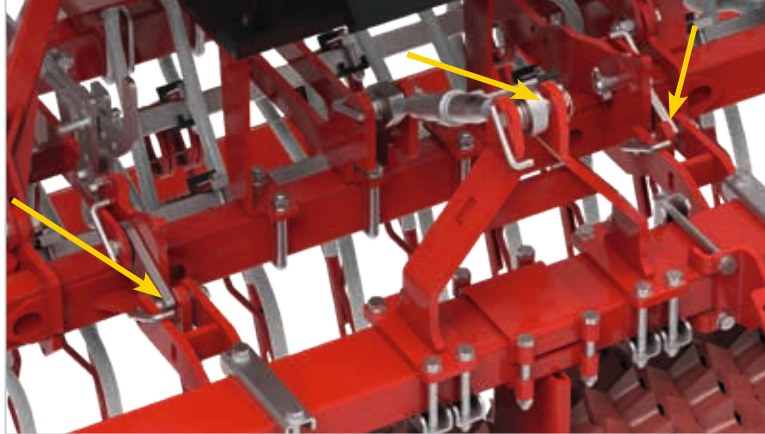

First, adjust the harrow in the flattest position and the Ripperboard or Levelling bar in the highest position. Then lower the stands of the roller until they are firmly placed on the ground.

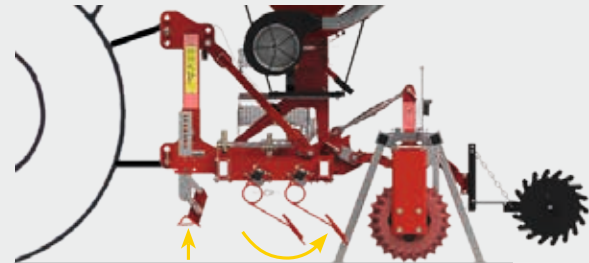
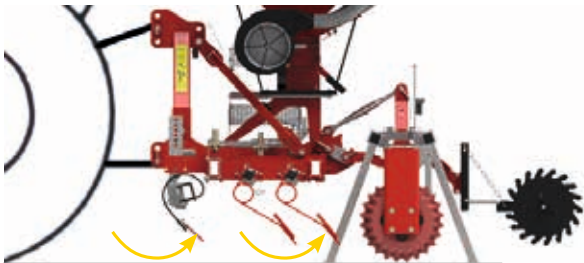

Trennen Sie zuerst die Antriebsaite und die Beleuchtung vom Striegel, danach den Oberlenker. Im nächsten Schritt trennen Sie die Fanghaken von der Walze. Wenn die Verbindung gelöst ist, senken Sie den Striegel mit der Traktorhydraulik ab und fahren Sie nach vorne weg.

Disconnect first the drive line and the lighting from the harrow, then disconnect the upper link. Next, remove the quick-connect latches from the roller. When the connection is released, lower the harrow with help of the tractor hydraulics and move forwards.

Für den Striegel benutzen Sie die Striegelstützfüße zum Abstellen

Die Maschine muss mit den Stützfüßen auf einem ebenen und festen Untergrund abgestellt werden.



For parking the harrow use the stands

The machine must be parked with the stands on level and stable ground.



Fonctionnement de la machine

Dételer le rouleau

La herse GreenMaster est combiné avec un rouleau de type Matador 30 ou Mediana 30.

Le rouleau et la herse forment une unité, mais il est possible de séparer la combinaison de machines si c'est nécessaire. Pour le rouleau sont des béquilles optionnelles disponibles (Référence : 80304001).

Pour la détalage, la machine doit être garée sur une surface plane et solide.

Ajustez d'abord la herse dans la position la plus plate, et le Ripperboard ou la barre niveleuse dans la position la plus haute. Abaissez ensuite les béquilles du rouleau sur le sol jusqu'à ce qu'ils soient bien stables.

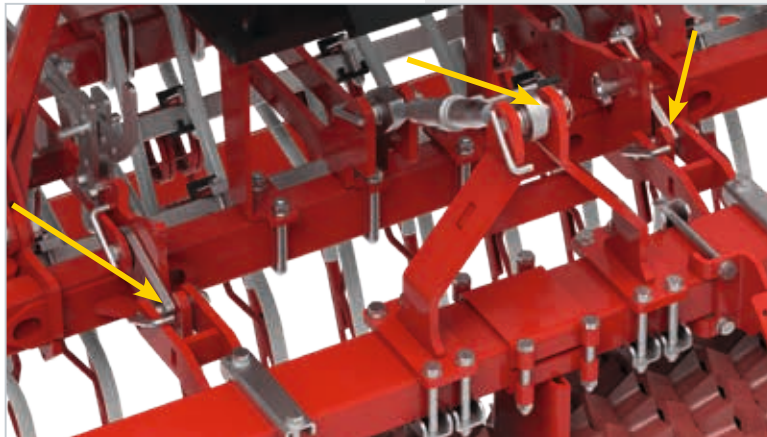

Werking van de machine

Afkoppelen van de wals

Aan de GreenMaster wiedeeg is een wals type Matador 30 of Mediana 30 aangebouwd.

Wiedeeg en wals vormen samen een eenheid. Het is mogelijk om de machinecombinatie van elkaar los te koppelen. Hiervoor hebben we steunpoten beschikbaar (artikelnr. 80304001).

Alvorens af te koppelen dient de machine zich op een vlakke en vaste ondergrond te bevinden.

Zet eerst de wiedeegtanden in de meest vlakke afstelling en

het ripperboard of egalisatiebalk in de bovenste stand.

Dan de steunpoten van de wals tot op de bodem laten zakken totdat ze stabiel staan.



D'abord débranchez le câble d'entraînement et l'éclairage de la herse, puis séparez le bras supérieur. Ensuite, décrochez les crochets d'arrêt du rouleau. Lorsque la connexion est relâchée, abaissez la herse à l'aide du système hydraulique du tracteur et avancez.

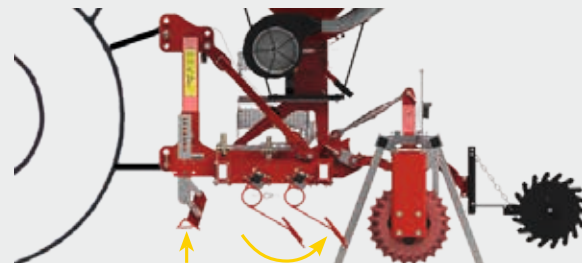

De aandrijfkabel en verlichting dienen eerst afgekoppeld te zijn, daarna de topstang uit de wiedeeg verwijderen en dan de vanghaken van de wals halen. Als afgekoppeld is de wiedeeg met de hef laten zakken en naar voren weggrijden.

Pour garer la herse, utilisez les béquilles

La machine doit être garée sur une surface plane et solide.



Maak gebruik van de wiedeegsteunpoten om de wiedeeg weg te zetten

De machine dient te worden afgekoppeld op een vlakke en vaste ondergrond.



Einstellen der Maschine (mit Einebnungsschiene)

Setting of the machine (with levelling bar)

1. Einstellung Zinken­neigung:

Stellen Sie die Zinken­neigung durch Verschieben des Verstellhebels nach hinten ein und arretieren Sie diesen hinter der senkrechten Lasche.

**Hebel hinten = Zinken steiler
= aggressiver**

2. Einstellung Arbeitstiefe:

Stellen Sie die Arbeitstiefe der Zinken durch den Oberlenker an der Walze ein.

**Walze höher
= Zinken tiefer
= aggressiver**

3. Einebnungsschiene

Grundeinstellung:
Etwa 1-2 cm über der Grasnarbe schwebend.
Die Einebnungsschiene soll nur bei Maulwurfshäufen Bodenkontakt haben!

4. Parallelogrammlenker

Das „schwebende“ Parallelogramm der Einebnungsschiene lässt diese bei Bodenkontakt nach oben ausweichen und dient gleichzeitig als Sollbruchstelle.

Bestücken Sie die oberen Parallelogrammlenker daher immer doppelt, d.h. pro Einstellspindel oben rechts und links jeweils zwei Stück, unten jeweils einen.

5. Steckerverstellung der Einebnungsschiene

Mit dem Hebelwerkzeug wird die Arbeitstiefe eingestellt und mit den Steckern abgesteckt.

Vorsicht Verletzungs­gefahr!

Niemals zwischen die beweglichen Einebnungsschienen­teile während der Verstellung greifen.

Achtung:

Die Striegelzinken haben während der Arbeit Bodenkontakt. Heben Sie die Maschine daher vor dem Zurücksetzen oder Zurückrollen immer aus!

Beim Zurücksetzen mit nicht ausgehobener Maschine können sich die Striegelzinken im Boden verhaken und brechen.

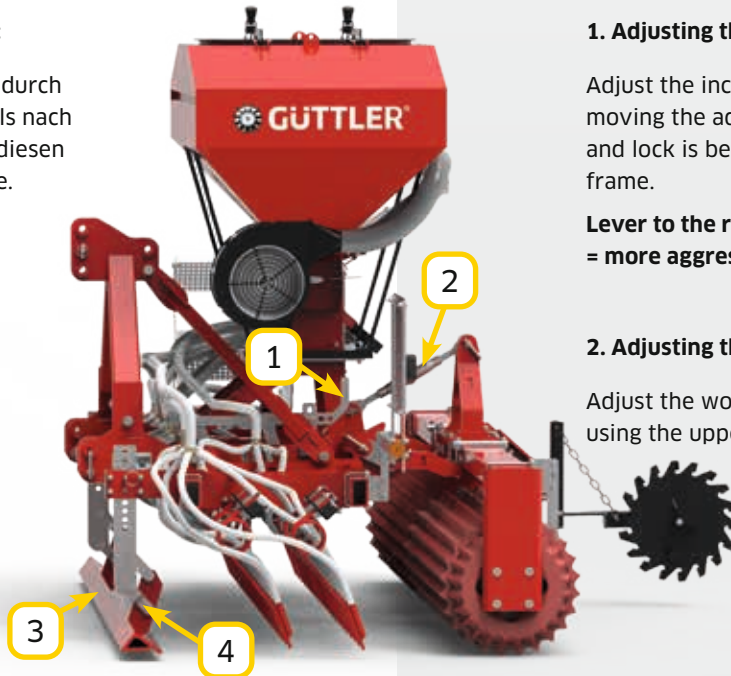

1. Adjusting the inclination of the tines:

Adjust the inclination of the tines by moving the adjustment lever to the rear and lock is behind the vertical adjustment frame.

**Lever to the rear = tines steeper
= more aggressive**

2. Adjusting the working depth:

Adjust the working depth of the tines using the upper link on the roller.

**Roller higher
= tines deeper
= more aggressive**

3. Levelling bar

Basic setting: Approx. 1-2 cm pending above the turf.
The levelling bar should only have soil contact in the case of molehills!

4. Parallelogram guide rod

The “floating” parallelogram of the levelling bar allows it to deviate upwards in case of soil contact (obstacles) and, at the same time, serves as predetermined breaking point.

Therefore, always fit the upper parallelogram guide rod twice, i.e. two parts for each adjusting spindle top right and left, and one on each side at the bottom.

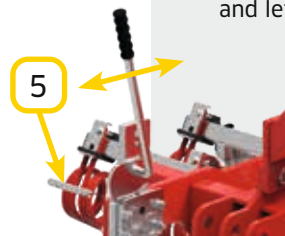

5. Adjustment of the levelling bar

Adjust the working depth with the lever and fix it with the pin.

Caution - Risk of injury!

Never put your hands between the moving parts of the levelling bar during adjustment.

Attention:

During work, the tines have soil contact. Therefore always lift the machine for driving or rolling backwards!

If the machine is not lifted the tines can hook in the soil and break.

Réglage de la machine (avec barre niveleuse)

1. Réglage de l'inclinaison des dents :

Réglez l'inclinaison des dents en déplaçant le levier de réglage vers l'arrière et verrouillez-le derrière l'unité de réglage verticale.

Levier à l'arrière

= dents plus raides
= plus agressives

2. Réglage de la profondeur de travail

Réglez la profondeur de travail des dents à l'aide du bras supérieur du rouleau.

Rouleau plus hautes

= dents plus profondes
= plus agressives

3. Barre niveleuse

Réglage de base : flottant env. 1-2 cm au-dessus de la couche herbeuse. La barre niveleuse ne doit être en contact avec le sol que dans le cas de taupinières !

4. Parallélogramme ,G'

Le parallélogramme « flottant » de la barre niveleuse permet de dévier vers le haut au contact avec le sol et sert en même temps comme point de rupture.

Équipez les parallélogrammes ,G' au-dessus toujours deux fois, deux parties pour chaque tige de réglage en haut à droite et à gauche, et une de chaque côté en bas.

5. Réglage de la barre niveleuse

Réglez la profondeur de travail souhaitée avec le levier et fixez-la avec le boulon.

Attention - risque de blessure !

Ne jamais mettre les mains entre les parties mobiles de la barre niveleuse pendant le réglage.

Attention :

Pendant le travail, les dents sont en contact avec le sol. C'est pourquoi il faut toujours soulever la machine pour reculer !

En cas de reculer avec la machine non soulevée, les dents peuvent s'accrocher au sol et craquer.

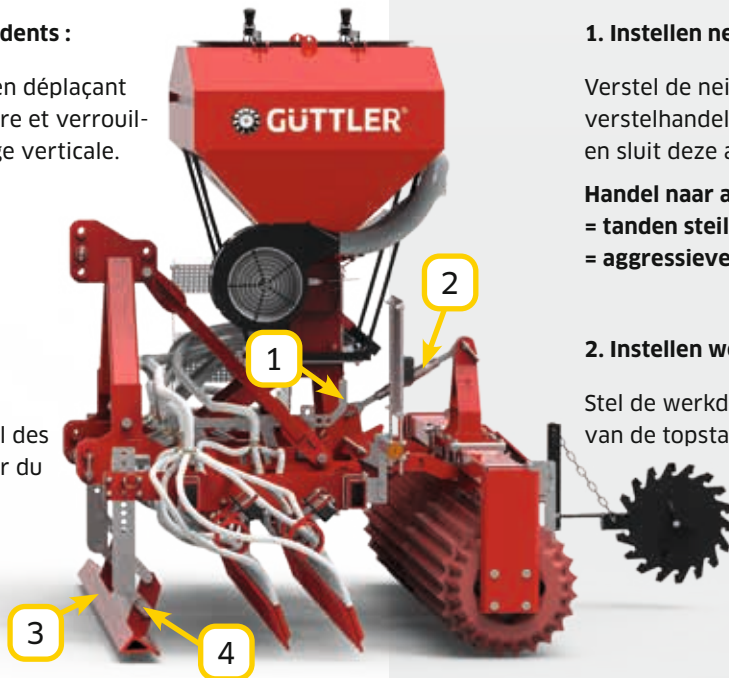

Instellen van de machine (met egalisatiebalk)

1. Instellen neiging van de tanden:

Verstel de neiging van de tanden door de verstelhandel naar achteren in te stellen en sluit deze achter de loodrechte stijl.

Handel naar achteren

= tanden steiler
= agressiever

2. Instellen werkdiepte:

Stel de werkdiepte van de tanden met behulp van de topstang aan de wals in.

Wals hoger

= tanden dieper
= agressiever

3. Egalisatiebalk

Basisinstelling: Ca. 1-2 cm zwevend boven de graszode. De egalisatiebalk moet alleen contact met de bodem hebben bij molshopen!

4. Parallellogrambesturing

Het "zwevende" parallellogram van de egalisatiebalk laat deze bij bodemcontact naar boven uitwijken en dient dan ook als breekbeveiliging.

Bevestig de bovenste parallellogramstekker altijd dubbel dus per instelspindel bovenaan links en rechts beide twee stuks, beneden telkens één.

5. Stekkerverstelling van de egalisatiebalk

Met het hevelgereedschap wordt de werkdiepte ingesteld en met de stekkers vastgezet.

Voorzichtig, gevaar voor letsel!

Grijp tijdens het afstellen nooit tussen de bewegende delen van het egalisatiebalk

Let op:

De wiedegtanden hebben tijdens het werk bodemcontact. Hef daarom de machine bij achteruitrijden altijd omhoog.

Bij achteruitrijden met niet-gehoven machine kunnen de wiedegtanden in de bodem haken en breken.

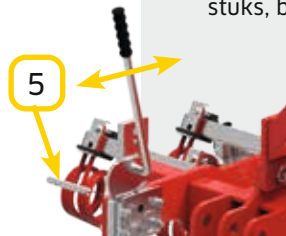

Einstellen der Maschine (mit Ripperboard)

Setting of the machine (with Ripperboard)

1. Einstellung Zinken­neigung:

Stellen Sie die Zinken­neigung durch Verschieben des Verstellhebels nach hinten ein und arretieren Sie diesen hinter der senkrechten Lasche.

Hebel hinten
= Zinken steiler
= aggressiver

2. Einstellung Arbeitstiefe:

Stellen Sie die Arbeitstiefe der Zinken durch den Oberlenker an der Walze ein.

Walze höher
= Zinken tiefer
= aggressiver

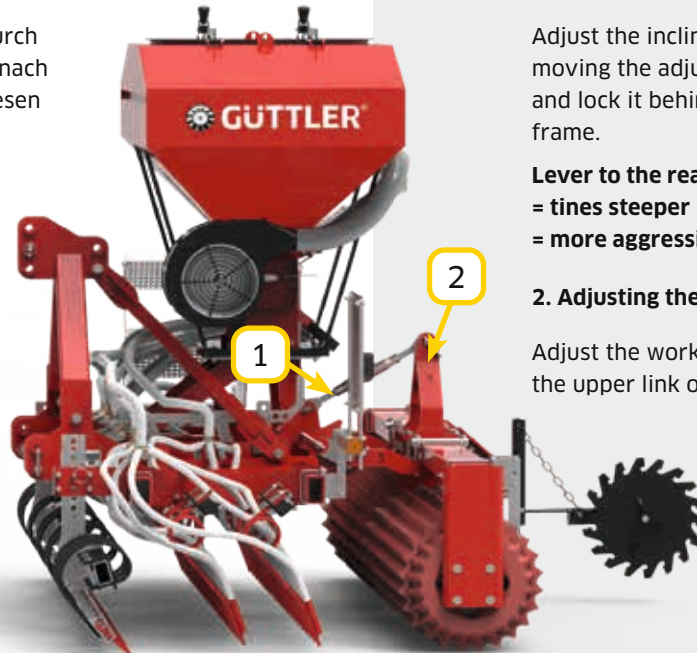

1. Adjusting the inclination of the tines:

Adjust the inclination of the tines by moving the adjustment lever to the rear and lock it behind the vertical adjustment frame.

Lever to the rear
= tines steeper
= more aggressive

2. Adjusting the working depth:

Adjust the working depth of the tines using the upper link on the roller

Roller higher
= tines deeper
= more aggressive

3. Einstellung Ripperboard­neigung:

Die Neigung des Ripperboards kann zwischen mehreren festgelegten Einstellungen gewechselt werden. Mit dem Hebelwerkzeug wird die Neigung eingestellt und mit den Steckern abgesteckt.

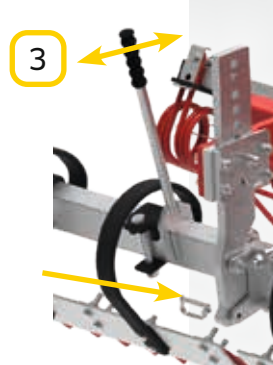

4. Einstellung Ripperboard­tiefe:

Stellen Sie die gewünschte Arbeitstiefe des Ripperboards mit dem Hebelwerkzeug ein und stecken diese mit den Stecker ab.

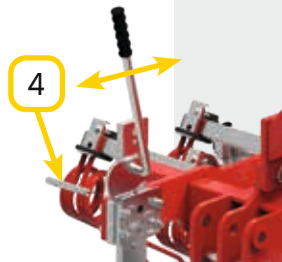

3. Adjustment of the incline of the Ripperboard:

For the incline of the Ripperboard there are several fixed setting points. Adjust the inclination with the lever and fix it with the pin.

4. Adjustment the depth of the Ripperboard:

Adjust the desired working depth of the Ripperboard with the lever and fix it with the pin.

Vorsicht Verletzungs­gefahr!

Niemals zwischen die beweglichen Ripperboard­teile während der Verstellung greifen.

Achtung:

Sowohl die Striegelzinken als auch die Zinken des Ripperboards haben während der Arbeit Bodenkontakt. Heben Sie die Maschine daher vor dem Zurücksetzen oder Zurückrollen immer aus!

Beim Zurücksetzen mit nicht ausgehobener Maschine können sich die Zinken im Boden verhaken und brechen.

Caution - Risque of injury!

Never put your hands between the moving parts of the Ripperboard during adjustment.

Attention:

During work, the harrow tines and also the tines of the Ripperboard have soil contact. Therefore always lift the machine for driving or rolling backwards!

If the machine is not lifted the tines can hook in the soil and break.

Réglage de la machine (avec Ripperboard)

1. Réglage de l'inclinaison des dents :

Régalez l'inclinaison des dents en déplaçant le levier de réglage vers l'arrière et verrouillez-le derrière l'unité de réglage verticale.

Levier à l'arrière
= dents plus raides
= plus agressives

2. Réglage de la profondeur de travail :

Régalez la profondeur de travail des dents à l'aide du bras supérieur du rouleau.

Rouleau plus haute
= dents plus profondes
= plus agressives

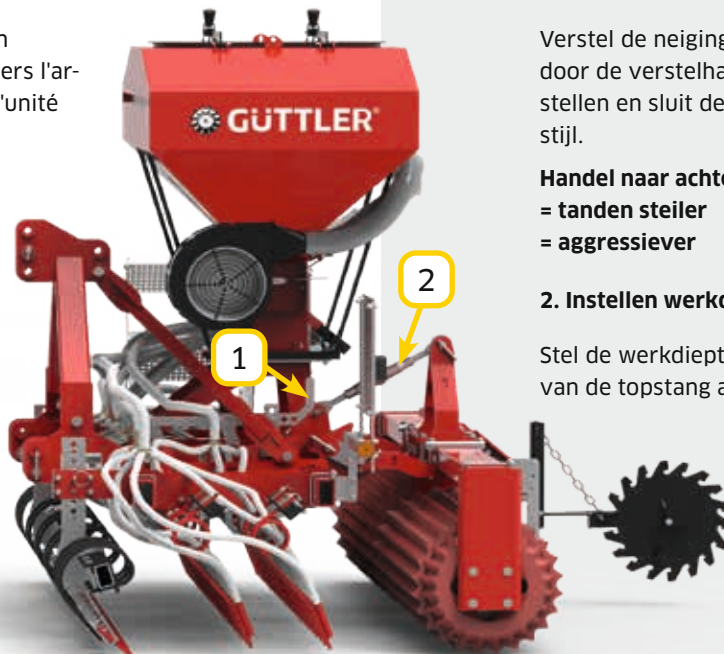

3. Réglage de l'inclinaison du Ripperboard :

L'inclinaison du Ripperboard peut être modifiée entre plusieurs réglages fixes. Régalez l'inclinaison souhaitée avec le levier et fixez-la avec le boulon.



4. Réglage de la profondeur du Ripperboard :

Régalez la profondeur de travail souhaitée avec le levier et fixez-la avec le boulon.

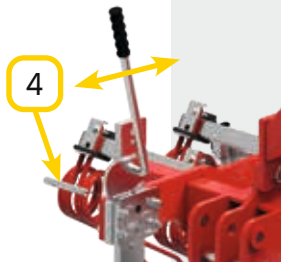

Attention - risque de blessure !

Ne jamais mettre les mains entre les parties mobiles du Ripperboard pendant le réglage.

Attention :

Pendant le travail, les dents de la herse et aussi les dents du Ripperboard sont en contact avec le sol. C'est pourquoi il faut toujours soulever la machine pour reculer !

En cas de reculer avec la machine non soulevée, les dents peuvent s'accrocher au sol et craquer.

Instellen van de machine (met Ripperboard)

1. Instellen neiging van de tanden:

Verstel de neiging van de tanden door de verstelhandel naar achteren in te stellen en sluit deze achter de loodrechte stijl.

Handel naar achteren
= tanden steiler
= aggressiever

2. Instellen werkdiepte:

Stel de werkdiepte van de tanden met behulp van de topstang aan de wals in.

Wals hoger
= tanden dieper
= aggressiever

3. Instellen van de ripperboard neiging:

De neiging van het ripperboard kan tussen meerdere vaste instellingen worden gewisseld. Met hevelgereedschap wordt de neiging ingesteld en met de stekkers vastgezet.

4. Instellen van de ripperboard diepte:

Stel de gewenste werkdiepte van het ripperboard in met het hevelgereedschap en zet dit met de stekker vast.

Voorzichtig, gevaar voor letsel!

Grijp tijdens het afstellen nooit tussen de bewegende delen van het ripperboard.

Let op:

Zowel de wiedegetanden als ook de tanden van het ripperboard hebben tijdens het werk bodemcontact. Hef daarom de machine bij achteruitrijden altijd omhoog.

Bij achteruitrijden met niet-gehoven machine kunnen de wiedegetanden in de bodem haken en breken.

Einstellen der Maschine (Gelenkwelle)

Vor der ersten Inbetriebnahme der Gelenkwelle:

Wenn erforderlich die Länge der Gelenkwelle an den Traktor durch eine Fachwerkstatt anpassen lassen, wie in der mitgelieferten Betriebsanleitung des Gelenkwellenherstellers beschrieben.

Die Gelenkwelle muss die vorschriftsmäßige Einbaulänge und ein Mindestmaß an Überdeckung aufweisen. Das Traktorzeichen auf der Gelenkwelle kennzeichnet den traktorseitigen Anschluss der Gelenkwelle.

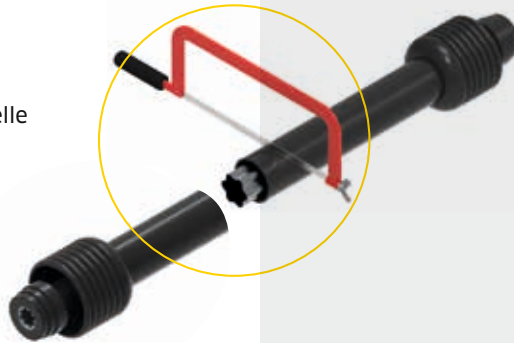

**Anpassung
nur durch eine
Fachwerkstatt!**

Setting of the machine (drive shaft)

Before the first start-up of the drive shaft:

If necessary the the length of the drive shaft must be adjusted to the tractor by a specialist workshop, as described in the supplied instruction manual of the manufacturer of the drive shaft.

The drive shaft must have the prescribed installation length with a minimum overlap. The tractor sign on the drive shaft indicates its tractor site connection.

**Adjustment only
by the specialist
workshop!**

An- und Abbau der Gelenkwelle:

Überprüfen Sie den Gelenkwellenschutz vor Beginn der Arbeiten! Der Gelenkwellenschutz ist durch Einhängen der Ketten gegen das Mitlaufen der Welle zu sichern! Überprüfen Sie, ob die gewählte Zapfwelldrehzahl des Traktors mit der erlaubten Antriebszahl des Gebläses übereinstimmt.

An- und Abbau nur bei ausgeschalteter Zapfwelle und abgeschaltetem Traktormotor sowie mit angezogener Feststellbremse und abgezogenem Zündschlüssel. Nicht beim An- und Abbau zwischen Traktor und Maschine treten!
Vorsichtig bei nachlaufender Schwungmasse, erst den Stillstand abwarten!

Die abgekuppelte Gelenkwelle muss zur Sicherung auf die dafür vorgesehene Halterung abgelegt werden, die Haltekettens dürfen zum Aufhängen der Gelenkwelle nicht benutzt werden.

Die Unfallverhütungsvorschriften und die Betriebsanleitung des Gelenkwellenherstellers müssen beachtet werden.

**Wartung- und Instandsetzungsarbeiten:
Nur bei Motorstillstand und abgezogen Zündschlüssel!
Betriebsanleitung des Gelenkwellenherstellers
muss beachtet werden!**

Zapfwelldrehzahl:

Das mechanische Gebläse hat von Werk aus die Zapfwelldrehzahl 540 / 750 Umdrehungen pro Minute.



Mounting and demounting of the drive shaft:

Bevore starting works, control the protection of the drive shaft! Secure the protection of the drive shaft against rotation by hooking-up the chain! Check whether the selected PTO shaft speed of the tractor corresponds to the permitted number of drives of the fan.

Mounting and demounting only with interrupted PTO shaft and stopped tractor motor also as with engaged parking brake and removed ignition key. Do not stand between the tractor and the machine during mounting and demounting!
Be careful with after-running inertia mass, wait for standstill!

For securing, place the demounted drive shaft on the holder provided for this purpose, do not use the chains for to suspend the drive shaft.

Observe the accident prevention regulations and the operating instructions from the manufacturer of the drive shaft.

**Maintenance and repair work:
Only with stopped motor and
removed ignition key!
Observe the instruction manual
of the manufacturer!**

PTO shaft speed:

The PTO shaft speed of the mechanic fan is factory-set at 540 / 750 revolutions per minute.

Réglage de la machine (avec arbre d'entraînement)

Avant la première mise en service de l'arbre d'entraînement :

Si nécessaire, faites adapter la longueur de l'arbre d'entraînement au tracteur par un atelier spécialisé, comme indiqué dans le manuel d'utilisation fourni par le fabricant de l'arbre d'entraînement.

La longueur de l'arbre d'entraînement doit être conforme à la réglementation avec un minimum de chevauchement.

Le signe du tracteur sur l'arbre d'entraînement indique son raccordement au tracteur.

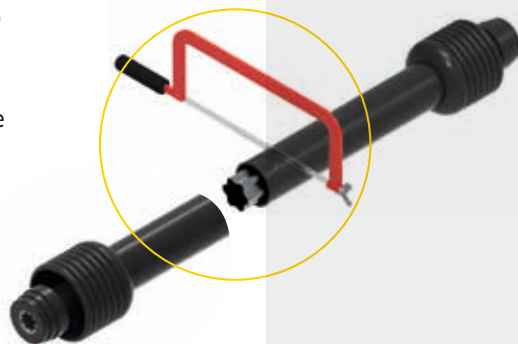

**Adaption
seulement par un
atelier spécialisé !**

Montage et démontage de l'arbre d'entraînement :

Vérifiez la protection de l'arbre d'entraînement avant de commencer les travaux ! La protection de l'arbre d'entraînement doit être fixée en accrochant les chaînes pour empêcher une rotation de l'arbre ! Assurez-vous que le régime de la prise de force du tracteur est adapté au régime d'entraînement autorisé de la soufflerie.

Effectuez le montage et le démontage de l'arbre d'entraînement seulement qu'après avoir débrayé la prise de force, arrêté le moteur du tracteur, tiré le frein à main et retiré la clé de contact. Il est absolument interdit d'être entre le tracteur et la machine pendant le montage et le démontage !

Attention à la masse d'inertie, il faut attendre l'arrêt !

Pour fixer l'arbre d'entraînement démonté, il faut le placer sur le support prévu à cet effet, n'utilisez pas les chaînes pour suspendre l'arbre d'entraînement.

Les règles de prévention des accidents et les instructions d'utilisation du fabricant de l'arbre d'entraînement doivent être respectées.

Travaux d'entretien et de réparation :
Seulement avec un moteur arrêté et une clé de contact retiré ! Respectez les instructions d'utilisation du fabricant de l'arbre d'entraînement !

Régime de la prise de force :

Le régime de l'arbre d'entraînement de la soufflerie mécanique est réglé en usine à 540 / 750 tours par minute.



Instelling van de machine (aftakas)

Voor de eerste inbedrijfs- stelling van de aftakas:

Indien nodig de lengte van de aftakas (laten) aanpassen, zoals beschreven in de gebruikershandleiding van de leverancier van de aftakas.

De aftakas dient de voorgeschreven lengte en vereiste overlapping hebben. Het tractorteken op de aftakas geeft aan welke kant de aftakas aan de trekker moet worden aangesloten.

**Aanpassing
alleen door de
gespecialiseerde
werkplaats!**

Aan- en afbouw van de aftakas:

Controleer de aftakasbescherming voor het begin van het werk! De aftakasbeschermingskap is door het vastmaken van een ketting te beveiligen tegen meelopen van de aftakas! Controleer of het ingestelde toerental van de aftakas overeenkomt met de toegestane toerental van de blower.

Aan- en afbouwen alleen met uitgeschakelde aftakas en motor, met aangetrokken handrem en verwijderde contactsleutel. Bij aan- en afbouw niet volledig tussen machine en trekker gaan staan!

Voorzichtig bij nalopend draaien, eerst volledige stilstand afwachten!

De afgekoppelde aftakas dient voor de veiligheid worden afgelegd op de daarvoor bestemde houder, de kettingen moeten niet worden benut om de aftakas aan op te hangen. De ongeval-voorschriften en de gebruikershandleiding van de aftakas leverancier dienen te worden nageleefd.

Onderhoud en reparatiewerkzaamheden:
Alleen bij stilstaande motor en verwijderde contactsleutel. De gebruikershandleiding van de aftakas leverancier dient te worden nageleefd.

Aftakas toerental:

De mechanische blower heeft standaard een aftakas toerental van 540/750 omwentelingen per minuut

GreenMaster 300 ZINKENSAAT

GreenMaster 300 TINE SEED

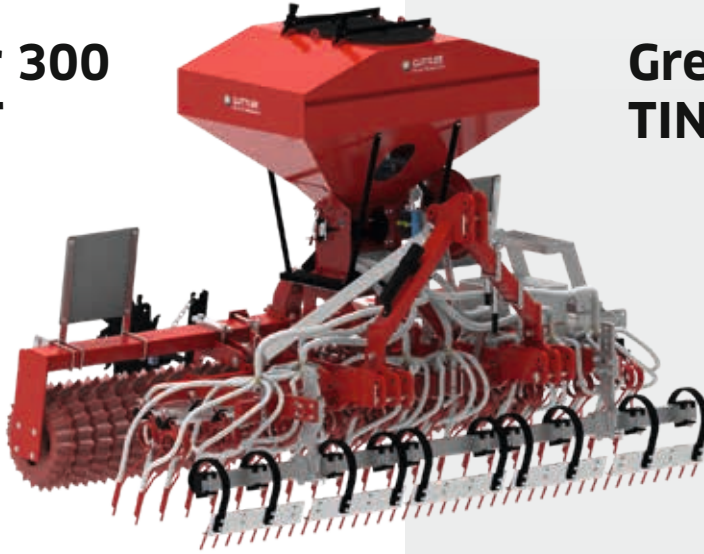

- Gebläsedruck nicht unter 80 bar, besser 100 bar.
- Gebläse vor Aussaat trocken laufen lassen, damit Feuchtigkeit aus dem System entfernt wird.
- Sortenreines Saatgut verwenden. Hoher Staubanteil führt zum Kleben der Saat in der Verteilung.
- Vor dem Einsatz Schläuche auf Risse, Knicke oder Beschädigungen prüfen.

- Blower pressure should not be under 80 bar, better 100 bar.
- Run the fan before starting sowing, for that humidity in the system can dry.
- Use only sorted seeds. High dust content leads to the seed sticking during distribution.
- Check the hoses for cracks, kinks or other damage before using.

NonStop Doppelzinken mit Saatrohr

Die Saatileitungen sind regelmäßig und vor jeder Aussaat auf festen Sitz, Verstopfungen und Beschädigungen zu prüfen!

Wir weisen ausdrücklich darauf hin, dass **keine Haftung für Folgeschäden** übernommen wird, die verursacht wurden durch:

- Fehler bei der Aussaat
- Verstopfungen
- Schlecht keimendes Saatgut
- Nicht überprüfen der Maschine

NonStop double tines with seed tube

Check the seed tubes regularly and before each sowing for tight fit, blockages and damage!

We explicitly like to point out that **no liability** is accepted for **consequential damage** caused by:

- Sowing mistakes
- Congestion
- Badly germinating seeds
- No check of the mashine

Technische Daten

Transporthöhe

GreenMaster 300: 3,00 m
Bei 25 cm Bodenfreiheit

Transportbreite

Zinken
maximale Einstellung: 281 cm
Ripperboard
maximal: 298 cm

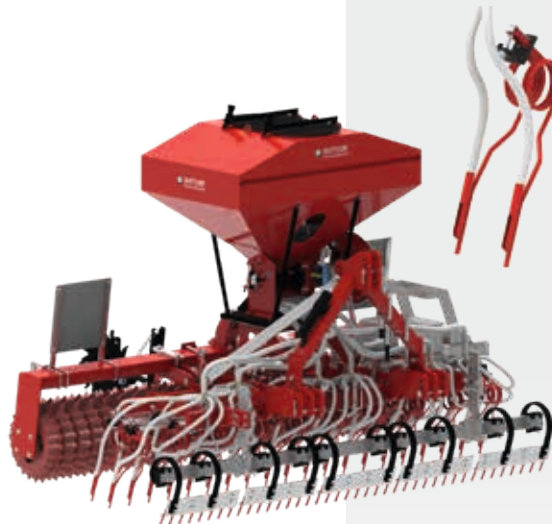

Technical data

Transport height

GreenMaster 300: 3.00 m
With 25 cm ground clearance!

Transport width

Tines max. adjustment: 281 cm
Ripperboard max.: 298 cm

GreenMaster 300 SEMIS DIRECT MANUEL D'UTILISATION

GreenMaster 300 WIEDEGZAAIER GEBRUIKERSHANDLEIDING

GreenMaster 300 SEMIS DIRECT



- La pression de la soufflerie ne doit pas être inférieure à 80 bar, mieux 100 bar.
- Laissez tourner la soufflerie avant de commencer à semer, pour éliminer l'humidité du système.
- Utilisez de semences d'une variété fixée. Beaucoup de poussière peut coller la semence pendant la distribution.
- Avant de commencer le travail, vérifiez que les tuyaux ne sont pas fissurés, pliés ou endommagés.

NonStop 2 rangées dents avec tube à semence

Vérifiez les tubes à semence régulièrement et avant chaque ensemencement s'ils sont bien fixés, et qu'ils ne sont pas obstrués ou endommagés !

Nous soulignons expressément qu'**aucune responsabilité** n'est acceptée pour les **dommages indirects** causés par :

- erreurs d'ensemencement
- obstruction
- semences à faible germination
- pas d'entretien de la machine

Données techniques

Hauteur de transport

GreenMaster 300: 3,00 m

Avec 25 cm garde au sol

Largeur de transport

Dents réglage
maximum : 281 cm

Ripperboard
maximum: 298 cm

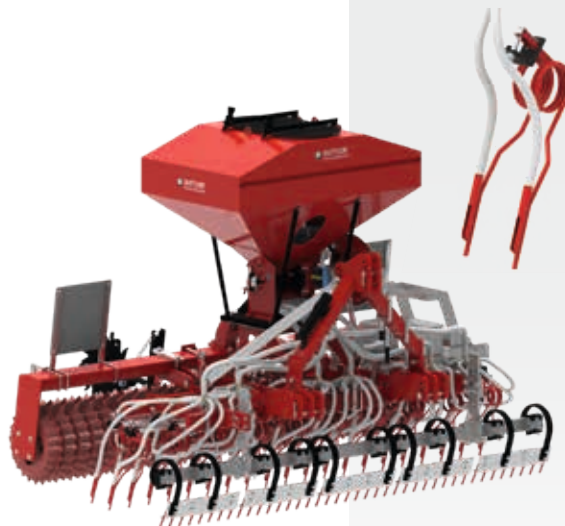

GreenMaster 300 WIEDEGZAAIER

- Blowerdruk niet lager dan 80 bar, liever 100 bar
- Blower voor het zaaien even droog laten lopen zodat eventueel condenswater uit de slangen verdwijnt
- Goed zaaizaad gebruiken; veel stof in het zaad kan leiden tot kleven van zaad bij de verdeling
- Voor gebruik slangen controleren op scheuren, andere beschadigingen en knikken

NonStop dubbele tanden met zaadpijp

De zaadpijpen regelmatig en voor elk gebruik controleren of ze vastzitten, op verstoppingen en beschadigingen.

We wijzen erop dat we **geen verantwoordelijk** nemen bij:

- Fouten bij het zaaien
- Verstoppingen
- Slecht kiemend zaadgoed
- Niet controleren van de machine

Technische gegevens:

Transporthoogte

GreenMaster 300: 3,00 m.

Bij 25 cm bodemvrijheid

Transportbreedte

Tanden
Maximale instelling: 281 cm

Ripperboard
Maximaal 298 cm

Nachspannen der Prismensterne

Durch den Herstellungsprozess beim Gießen bekommen die Prismensterne an den Seitenflächen der Sternspitzen feine Grate, die sich gerade bei neuen Walzensternen sehr schnell abschleifen. Dies führt zu Spiel auf der Achse und zum seitlichen Kippen, was den Verschleiß der Walzensterne erhöht. Um das seitliche Spiel der Walzensterne und somit den Verschleiß zu minimieren, müssen die Sterne auf der Achse nachgespannt werden, sobald das seitliche Spiel 8 mm überschreitet.

Gehen Sie dazu wie folgt vor:

1. Heben Sie die Walze an und schieben Sie alle Walzensterne auf eine Seite.



2. Kontrollieren Sie den Spalt zwischen dem letzten Walzenstern und der Endscheibe.



Ist der Abstand größer als 8 mm, sollten Sie Distanzscheiben einlegen.

Re-tensioning the prism rings

Due to the manufacturing process during casting, the prism rings get fine burrs on the lateral surfaces of the prism points, which are very quickly rubbed, especially with new prism rings. This cause a play on the axle and a lateral tilting which again will increase the wear of the prism rings. For to minimize the lateral play of the prism rings and thus the wear, the rings must be re-tensioned on the axle as soon as the lateral play exceeds 8 mm.

Proceed as follows:

1. Lift the roller and push all the prism rings to one side.



2. Check the gap between the last prism ring and the end ring.

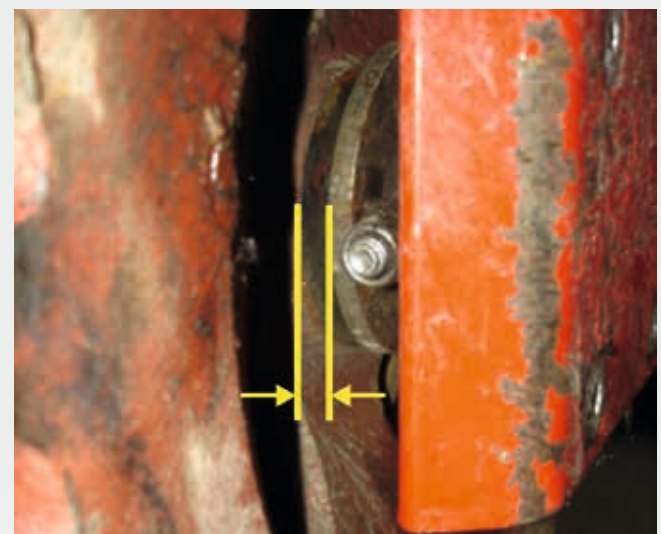

If the lateral play exceeds 8 mm, you should insert washers.

Resserrer le rouleau prismatique

En raison du processus de fabrication lors du moulage, les voiles prismatiques reçoivent de fines bavures sur les surfaces latérales des pointes des étoiles, qui s'usent très rapidement, en particulier les voiles des rouleaux neufs. Cela provoque un jeu sur l'axe et un basculement latéral, ce qui augmente l'usure des voiles.

Afin de minimiser le jeu latéral des voiles prismatiques et donc l'usure, les voiles doivent être retendues sur l'essieu dès que le jeu latéral dépasse 8 mm.

Procédez comme suit :

1. Levez le rouleau et déplacez tous les voiles sur un côté.



2. Vérifiez l'écart entre le dernier voile et la plaque terminale.



Si l'écart est supérieur à 8 mm, vous devez insérer des rondelles d'ajustages.

Sous réserve d'erreurs et de modifications techniques. Illustrations non contraignantes.

Naspannen van de prismasterren

Door het fabricageproces krijgen de prismasterren tijdens het gieten op de zijvlakken van de sterpunten fijne bramen, die juist bij nieuwe walssterren snel afschuren. Dit leidt tot speling op de as en tot zijdelings kiepen, hetgeen de slijtage van de walssterren verhoogd.

Om de zijdelingse speling van de walssterren en daarmee de slijtage te minimaliseren, moeten de sterren op de as worden nagespannen zodra de speling meer dan 8 mm bedraagt.

Ga als volgt te werk:

1. De wals opheffen en alle walssterren naar één kant schuiven.



2. Controleer de afstand tussen de laatste walsster en de begrenzingsschijf.

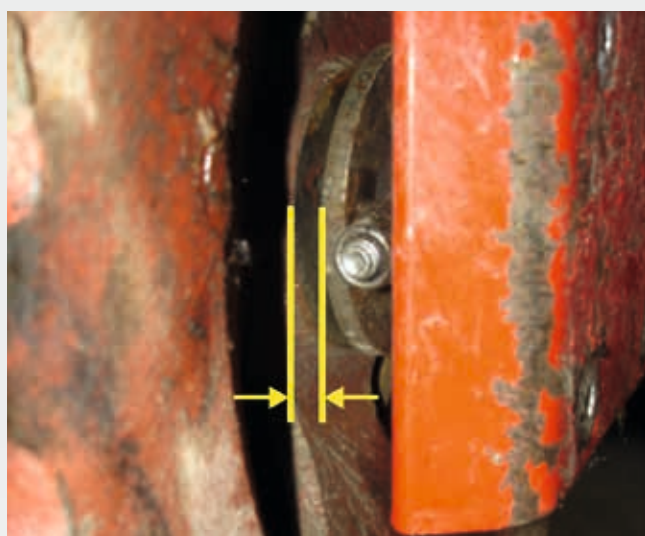

Is de afstand groter dan 8 mm, moet een aftsandsring geplaatst worden.

Nachspannen der Prismensterne

Re-tensioning the prism rings

3. Schneiden Sie die Distanzscheiben in der Mitte durch.

3. Cut the washers in the middle.



für Prismenwalzen Ø 45/50 cm:

**Bestell-Nr. 7575 6000
(Achse Ø 50 mm)**

for prism rollers Ø 45/50 cm:

**Item No. 7575 6000
(Axle Ø 50 mm)**

4. Legen Sie die Distanzscheiben-Hälften in den Spalt und heften Sie diese mit dem Schweißgerät an der Begrenzungsscheibe fest.

4. Place the washer halves in the gap and fix them at the end ring with the welding equipment.



5. Überprüfen Sie das seitliche Spiel in regelmäßigen Abständen.

5. Check the lateral play at regular intervals.

Resserrer le rouleau prismatique

3. Coupez les rondelles d'ajustages au milieu.



Pour les rouleaux prismatiques de Ø45/50 cm :

**Référence 7575 6000
(axe Ø50 mm)**

4. Placez les deux moitiés dans l'écart et fixez-les à la rondelle d'ajustage à l'aide de la soudeuse.



5. Vérifiez régulièrement le jeu latéral.

Sous réserve d'erreurs et de modifications techniques. Illustrations non contraignantes.

Naspannen van de prismasterren

3. Snijd de afstandsring doormidden.



voor prismawalsen Ø45/45 cm:

**Bestelnr 7575 6000
(Ring Ø50 mm)**

4. Plaats de beide helften van de afstandsring in de tussenruimte en las deze vast aan de begrenzingsschijf.



5. Controleer regelmatig de zijdelingse speling.

Fotos, technische gegevens, maten en gewichten blijven in deze gebruiksaanwijzing aan verandering onderhevig.

GreenMaster 300 ZINKENSAAT
BETRIEBSANLEITUNG

GreenMaster 300 TINE SEED
INSTRUCTION MANUAL

Hydraulikanschlüsse

Immer auf das richtige Anschließen der Hydraulikleitungen achten!

Bei dem Anschluss der Hydraulikleitungen, muss die Hydraulik sowohl schlepper- als auch geräteseitig drucklos sein!

Hydraulic connections

Always pay attention to the correct connection of the hydraulic lines!

When connecting the hydraulic lines, the hydraulic system must be depressurised on both at the tractor and at the machine!



Das Spornrad hebt sich aus



The tail wheel moves up



Dauerdruck von 18-20l/min für das Gebläse



Druckloser Rücklauf für das Gebläse



Permanent pressure of 18-20l/min for the fan



Pressureless return for the fan

Connexions hydrauliques

Veillez au branchement approprié des flexibles hydrauliques !

Lors du branchement des flexibles hydrauliques sur le distributeur du tracteur veiller à ce qu'ils soient bien vides de pression !



La molette de l'éperon se soulève



Pression permanente de 18-20l/min pour la soufflerie



Retour libre pour la soufflerie

Hydrauliek aansluitingen

Altijd letten op het correct aansluiten van de hydrauliek leidingen!

Bij het aansluiten van de hydrauliek aansluitingen moet de hydrauliek zowel bij de trekker als de machine drukloos zijn!



Het bodemwiel gaat omhoog



Drukloze retour voor de blower



Continue druk van 18-20 l/min voor de blower

GreenMaster 300 SEMIS DIRECT
MANUEL D'UTILISATION

GreenMaster 300 WIEDEGZAAIER
GEBRUIKERSHANDLEIDING

Données techniques

Typ	Largeur de travail	Largeur de transport	Paires disques	Poids
Mediana 300	2,92 m	3,00 m	32	657 kg
Matador 300	2,92 m	3,00 m	26	1.030 kg

* Pour les machines ayant une largeur de transport supérieure à 3 mètres, une autorisation spéciale est requise pour la circulation sur les routes et voies publiques!

Notes

Sous réserve d'erreurs et de modifications techniques. Illustrations non contraignantes.

Technische gegevens

Typ	Werkbreedte	Breedte transport	Prismas-terren	Gewicht
Mediana 300	2,92 m	3,00 m	32	657 kg
Matador 300	2,92 m	3,00 m	26	1.030 kg

* Transport breedte van meer dan 3 meter vereist een speciale vergunning om te reizen op de openbare wegen!

Notities

Fotos, technische gegevens, maten en gewichten blijven in deze gebruiksaanwijzing aan verandering onderhevig.

Abdrehprobe (EPS 5)

Tankbefüllung und Tankentleerung:

Das Gebläse muss bei der Befüllung und bei der Entleerung sowie bei Wartungsarbeiten abgeschaltet und stromlos sein!

Achtung:

Verletzungsgefahr beim Öffnen des Tanks durch herausgeschleudertes Saatgut.

Gehen sie dabei folgendermaßen vor:

1. Deckel am Sägerät entriegeln



2. Deckel abnehmen



3. „Rutsche“ aus dem Fach unterhalb der Dosierwalze entnehmen



Calibration test (EPS 5)

Seeder filling and emptying:

The fan must be switched off and currentless during filling and emptying as well as during maintenance work!

Attention:

Risk of injury when opening the seeder due to ejected seeds.

Proceed as follows:

1. Release the cover of the seeder



2. Take off the cover



3. Take out the chute below the dosing roller



Contrôle de débit (EPS 5)

Remplissage et vidange du semoir :

La soufflerie doit être arrêtée et hors tension lors du remplissage et de la vidange ainsi que lors des travaux d'entretien !

Attention :

Risque de blessure lors de l'ouverture du semoir en raison de l'éjection de semences.

Vous devez procéder de la manière suivante :

1. Déverrouiller la fermeture de sécurité du semoir



2. Retirer la fermeture



3. Retirer la « glissière » du compartiment en dessous de la bobine de dosage



Afdraaiproef (EPS 5)

Tank vullen en tank legen:

De blower dient bij het vullen en legen van de tank en bij onderhoudswerkzaamheden uitgeschakeld en stroomloos te zijn.

Let op:

Gevaar voor verwonding bij het openen van de tank door zaadgoed dat wordt uitgegooid.

Ga als volg verdert:

1. Deksel van het zaaiapparaat ontgrendelen



2. Deksel afnemen



3. "Glijbaan" uit het vak onder de doseerwals verwijderen



Abdrehprobe (EPS 5)

4. Rutsche oberhalb der Dosierwalze einhängen

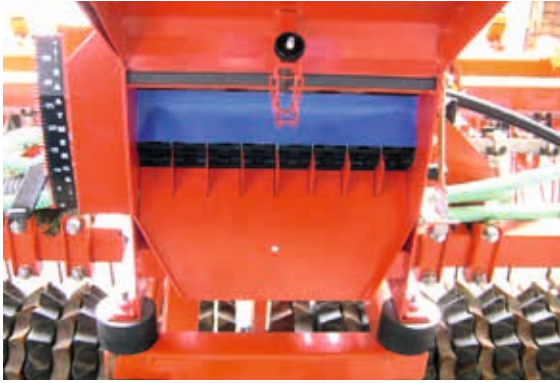

5. Abdrehtasche



6. Das Spornrad in Fahrtrichtung drehen. Die Anzahl der Umdrehungen entnehmen Sie der Saattabelle. Abgedrehte Menge abwiegen und mit dem Tabellenwert vergleichen. Gegebenenfalls Saatmenge erneut einstellen und Abdrehprobe wiederholen.



Calibration test (EPS 5)

4. Fit the chute above the dosing roller



5. Calibration bag



6. Turn the tail wheel in direction of travel. You can see the number of turns in the table. Weight the quantity and compare it with the table. If necessary change the seed quantity and repeat the calibration test.



Technische Änderungen und Irrtümer vorbehalten. Abbildungen unverbindlich.

Except errors, subject to technical changes. Non-contractual photos and pictures.

Contrôle de débit (EPS 5)

4. Accrocher la glissière au-dessus de la bobine de dosage

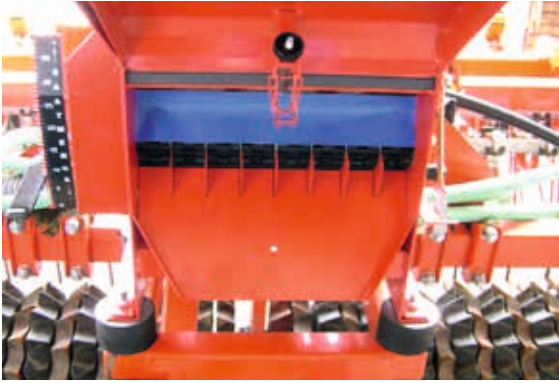

5. Sac de dressage



6. Tourner la molette de l'épéron dans le sens de la marche. Pour le nombre de tours, voir le tableau de débit. Peser la quantité et comparer avec la valeur du tableau. Si nécessaire, réajuster la quantité de semence et renouveler le contrôle de débit.



Sous réserve d'erreurs et de modifications techniques. Illustrations non contraignantes.

Afdraaiproef (EPS 5)

4. Glijbaan onder de doseerwals inhangen



5. Afdraaizak



6. Het bodemwiel in rijrichting draaien. Het aantal omwentelingen aflezen van de zaaitabel, is afhankelijk van de werkbreedte. De afgedraaide hoeveelheid afwegen en met de tabelwaarde vergelijken. Eventueel zaaihoeveelheid opnieuw instellen en afdraaiproef herhalen.



Fotos, technische gegevens, maten en gewichten blijven in deze gebruiksaanwijzing aan verandering onderhevig.

Arbeiten mit der Maschine (EPS 5)

Einstellen der Saatmenge

Durch den linken Hebel wird die Ausbringmenge des Saatgutes eingestellt.



Achtung:
Die Skala dient nur zur Orientierung
und ist keine Masse-Angabe (kg)!

Berechnung der Ausbringmenge:

Abgedrehte Menge für 1 Ar in Gramm x 100 = Menge pro Hektar!

Beispiel:
215 g abgedrehte Menge x 100 = 21500 g/ha = 21,5 kg/ha

Einstellung des Abstreifer-Abstandes

Mit dem rechten Hebel verstellen Sie den Abstand zwischen der Abstreiferbürste und der Dosierwalze. Durch Verstellen der Abstreiferbürste ändert sich die abgedrehte Ausbringmenge.

Je kleiner der Samen, desto kleiner sollte auch der Abstand zwischen Abstreiferbürste und Dosierwalze sein. Bei Grassamen empfehlen wir die Einstellung 0 - 1.

Wird die gewünschte Ausbringmenge mit dem Saatmengenhebel nicht erreicht, können Sie über den Abstreifer-Abstand die Ausbringmenge weiter erhöhen oder verringern.

Working with the machine (EPS 5)

Setting the seed quantity

Set the seed quantity with the lever on the left.



Attention:
The scale is for guidance only and is not an indication of kilograms (kg)!

Calculate the quantity of seeds:

The calibrated rate for 1 are (in gramme) x 100 = quantity per hectare!

Example:
215 g calibrated quantity x 100 = 21500 g/ha = 21.5 kg/ha

Setting the scraper distance

With the lever on the right you adjust the distance between the scraper and the dosing roller. By shifting the scraper you change the seed quantity.

The smaller the seeds, the smaller should be the distance between scraper and dosing roller. For grass seeds we recommend the setting 0 to 1.

If the desired seed quantity is not reached with the lever for the seed quantity, you can increase or reduce the seed quantity by the scraper distance.

Travailler avec la machine (EPS 5)

Réglage du débit

Le levier à gauche est pour l'ajustage du débit de semence.



Attention:

L'échelle est uniquement destinée à l'orientation et ne constitue pas une indication de la masse (kg) !

Calcul du débit :

La quantité calibrée en gramme pour 1 are x 100
= quantité par hectare !

Exemple :

215 g quantité calibrée X 100 = 21 500 g/ha = 21,5 kg/ha

Réglage de la distance du déflecteur

Le levier à droite est pour régler la distance entre le déflecteur et la bobine de dosage. En ajustant la brosse du déflecteur on modifie la quantité calibrée.

Plus la semences est petite, plus la distance entre la brosse du déflecteur et la bobine de dosage est petite. Pour les graines d'herbe, nous recommandons le réglage 0-1.

Si le débit désiré n'est pas atteint avec le levier de semences, vous pouvez augmenter ou diminuer le débit par changer la distance de déflecteur.

Werken met de machine (EPS 5)

Instellen zaai hoeveelheid

Door de linker hevel wordt de uitbrenghoeveelheid van het zaadgoed ingesteld.



Let op:

De schaalverdeling dient slechts als oriëntering en is geen exacte kg hoeveelheidswaergave

Berekening van de uitbrenghoeveelheid:

Afgedraaide hoeveelheid voor 1 are in grammen x 100 =
hoeveelheid per hectare !

Voorbeeld:

215 gr afgedraaide hoeveelheid x 100 = 21500 g/ha =
21,5 kg/ha

Instelling van de afstrijder-afstand

Met de rechter hevel verstelt u de afstand tussen de afstrijborstel en de doseerwals. Door het verstellen van de afstrijborstel wijzigt de afgedraaide uitbrenghoeveelheid.

Hoe kleiner het zaazaad de te te kleiner dient ook de afstand te zijn tussen de afstrijborstel en de doseerwals. Door het verstllen van de afstrijborstel veranderr de afgedraaide uitbrenghoeveelheid. Bij graszaad adviseren we de instelling 0-1.

Wordt de gewenste uitbrenghoeveelheid met de zaadgoedhoeveelheidhevel niet gehaald, kan de hoeveelheid verhoogd of verlaagd worden door de afstrijkehevel.

Arbeiten mit der Maschine (EPS 5)

Achtung:

Je größer der Abstand zwischen Dosierwalze und Abstreiferbürste, desto mehr weicht die tatsächliche Ausbringmenge von der abgedrehten Ausbringmenge ab.

Je nach Saatgut und Ausbringmenge muss gegebenenfalls die Dosierwalze getauscht werden.

Schnellentleerung des Saatgutbehälters

An der rechten Seite der Dosiereinheit befindet sich der Schieber für die Schnellentleerung.



Zum Öffnen des Schiebers zuerst den Knopf nach oben drücken und danach herausziehen.

Working with the machine (EPS 5)

Attention:

The higher the distance between dosing roller and scraper, the more differs the actual seed quantity from the calibrated quantity.

Depending on the seed and the quantity it can be necessary to change the dosing roller.

Quick emptying of the seed tank

The slider for quick emptying is located on the right side of the dosing unit.



To open the slider, first press the button upwards and then pull it out.



Das restliche Saatgut fließt durch den grauen Schlauch an der Vorderseite heraus.



The remaining seed trickles out through the grey tube at the front.

Travailler avec la machine (EPS 5)

Attention :

Plus la distance entre la bobine de dosage et la brosse du déflecteur est grande, plus le débit réel dévie du débit calibré.

Selon de la semence et le débit, il peut être nécessaire de remplacer la bobine de dosage.

Vidange rapide du réservoir du semoir

À droite du semoir se trouve le curseur de vidange rapide.



Pour ouvrir le curseur, pressez le bouton vers le haut et tirez-le.

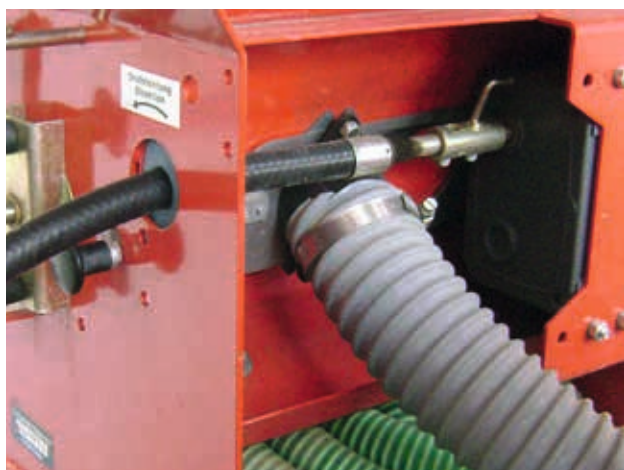

Le reste de la semence s'écoule par le tube gris à l'avant.

Sous réserve d'erreurs et de modifications techniques. Illustrations non contraignantes.

Werken met de machine (EPS 5)

Let op:

Hoe groter de afstand tussen doseerwals en afstrijkborstel des te groter wijkt de uitbrenghoeveelheid van de afgedraaide hoeveelheid af.

Afhankelijk van het zaadgoed en de uitbrenghoeveelheid dient eventueel de doseerwals verwisseld worden

Snel leegloop van de zaadgoed tank

Aan de rechterzijde van de doseereenheid bevindt zich een schuifknop voor het snel leeg laten lopen.



Om de schuifknop te openen eerst de knop naar boven drukken en vervolgens uittrekken.



Het resterende zaadgoed glijdt aan de voorzijde door de grijze dikke slang er uit (zak eronder houden).

Abdrehtabelle (EPS 5)

Deckel muss beim Säen luftdicht verschlossen sein.

Arbeitsbreite in Metern	3,0
Radumdrehungen für 1 Ar	23 ½

Abdrehen:

Stellen Sie als erstes den Samenabstreifer über der Dosierwalze auf die richtige Korngröße ein:

1/2 Korngröße: Raps 0 – 1 mm, Gras 2 – 3 mm, Getreide 3 – 4 mm, usw.; siehe Anleitung.

Entfernen Sie auf der Frontseite (Gebälseseite) den Verschlussdeckel. Schieben Sie danach das Abdrehblech mit den Schlitten zwischen die Unterteilerbleche. Je nach Arbeitsbreite müssen Sie nun nach obenstehender Tabelle x Radumdrehungen mit dem Bodenantriebsrad für 1 Ar machen. Drehen Sie am Bodenantriebsrad beim Abdrehen so schnell, wie sich das Rad nachher im Einsatz drehen wird. Erreichen Sie die gewünschte Saatmenge nicht, so verstellen Sie den Rastrierhebel auf der linken Maschinenseite nach oben (Saatmenge +) oder nach unten (Saatmenge -). Befindet sich der Rastrierhebel unter der Markierung 8, sollte eine Dosierwalze mit feineren Zellen eingeschoben werden.

Wechseln der Dosierwalze:

Entfernen Sie auf der rechten Maschinenseite den Lagerbock, indem Sie zuerst die zwei schwarzen Sterngriffe ganz lösen. Nun kann die Dosierwalze herausgezogen werden. Bevor die neue Dosierwalze über die Hauptwelle geschoben wird, sind sämtliche Samenreste im Gerät zu entfernen.

Wartung:

Blasen Sie das Gebläse öfters mit Pressluft aus. Die Lagerstelle beim Bodenantriebsrad mit Schmiernippel ca. alle 10 ha leicht schmieren.

Calibration table (EPS 5)

During sowing, the cover must be closed hermetical.

Working width in metre	3,0
Revolution of the wheel for 1 are	23 ½

Calibration:

First, set the seed scraper above the dosing roller to the right grain size:

1/2 grain size: rape 0 – 1 mm, grass 2 – 3 mm, cereals 3 – 4 mm, etc.; see instructions.

Remove the cover on the front (fan side). Then push the calibration sheet with the slots between the divider sheets. Depending on working width you must make x revolutions with the ground drive wheel for 1 are, according to the above table. Now turn the ground drive wheel as fast as the wheel will turn in use. If you do not achieve the desired seed quantity, move the metering lever on the left of the machine upwards. (seed quantity +) or downwards (seed quantity -). If the metering lever is below marking 8, you should take a finer dosing roller.

Changing the dosing roller:

Remove the cover of the dosing roller on the right of the tank.

Remove carefully the dosing roller from the steal shaft (the shaft can't be removed, it's fixed on the transmission!). The dosing roller stopps, because it is firmly connected with the gear.

Put the new dosing roller on the steal shaft. When attaching the cover pay attention, that nothing will jammed!

Maintenance:

Blow out the fan from time to time with compressed air. Lightly lubricate the grease nipple of the bearing point of the ground drive wheel approx. every 10 ha.

Tableau de débit (EPS 5)

Le couvercle doit être hermétiquement fermé pendant le semis.

Largeur de travail en metre	3,0
Tours de roue pour 1 are	23 ½

Débiter :

Réglez d'abord le déflecteur au-dessus de la bobine de dosage à la taille de graine souhaitée :

1/2 taille : colza 0 – 1 mm, herbe 2 – 3 mm, céréales 3 – 4 mm etc. ; voir les instructions.

Retirez la fermeture à l'avant (coté soufflerie). Ensuite, poussez la tôle de débit avec les fentes entre les tôles intercalaires. En fonction de la largeur de travail, vous devez maintenant effectuer x tours de roue avec la roue du semoir pour 1 are - selon le tableau ci-dessus. Tournez la roue DPA aussi vite que la roue tournera plus tard pendant l'utilisation. Si vous n'obtenez pas le débit souhaité, déplacez le levier au côté gauche de la machine vers le haut (débit +) ou vers le bas (débit -). Si le levier est en dessous du marquage 8, il faut changer la bobine de dosage contre une avec des cellules plus fines.

Changement de la bobine de dosage :

Retirez la fermeture de la bobine de dosage à droite de la machine. Maintenant, la bobine de dosage peut être retiré. Avant de pousser l'autre bobine de dosage sur l'arbre principal, il faut éliminer tous les résidus de semences dans l'unité.

Entretien :

Nettoyez la soufflerie assez souvent avec de l'air comprimé. Lubrifiez légèrement les graisseurs de la roue DPA environ tous les 10 ha.

Afdraaitabel (EPS 5)

De deksel dient bij het zaaien luchtdicht gesloten te zijn.

Werkbreedte in meters	3,0
Wielomwentelingen voor 1 are	23 ½

Afdraaien:

Stel eerst de afstrijker boven de doseerwals in op de juist korrelgrootte:

1/2 korrelgrootte: koolzaad 0-1 mm, gras 2-3 mm, graan 3-4 mm enz. Zie handleiding.

Verwijder de sluitdeksel. Schuif vervolgens het afdraaiblik met de glijbaan onder de doseerwals. Afhankelijk van de werkbreedte dient u volgens bovenstaande tabel x omwentelingen met het bodemwiel maken voor 1 are. Draai het bodemwiel zo snel als dat het wiel draait bij de inzet. Bereikt u niet de gewenste hoeveelheid dan de linker hevel hoger zetten (hoeveelheid +) of naar beneden (hoeveelheid -). Bevindt zich de hevel onder de stand 8, dient een andere doseerwals met fijnere openingen ingeschoven worden.

Wisselen van doseerwals:

Verwijder aan de rechterzijde de afdekplaat door de twee zwarte draaiknoppen te verwijderen. Nu kan de doseerwals worden uitgetrokken. Voordat de nieuwe doseerwals wordt ingeschoven eerst zaadresten uit het apparaat verwijderen.

Onderhoud:

Blower regelmatig met de compressor schoonblazen. Smeernippel bij het bodemwiel elke ca 10 ha licht smeren.

Saattabelle (EPS 5)

Richtwerte für die verschiedenen Dosierwalzen

Achtung:

Diese Zahlenwerte können je nach Samen stark abweichen.

Dies sind rein rechnerische Werte, ohne die Ausführung des Sägerätes zu berücksichtigen!

Arbeitsbreite		3		
Radumdrehungen der Ausbringungsmenge für 1 ar		23,5		
Samenart (Richtwert Ausbringungsmenge)	Pos. Abstreifer	Ausbringbereich		Dosierwalze
		[kg / ha]		
		min. ¹⁾ Pos. 10	max. ¹⁾ Pos. 35	
Weizen (170 kg/ha)	2	25,7	175,1	8R3S
		61,1	403,4	8R2B*
Gerste (140 kg/ha)	2	20,9	137,4	8R3S
		53,2	362,2	8R2B*
Sonnenblumen (35 kg/ha)	2	4,0	28,8	8R1S
		12,2	86,6	8R3S
		20,8	168,8	8R2B**
Gras (30 kg/ha)	0	11,4	81,0	8R3S
		28,6	171,1	8R2B
Klee (25 kg/ha)	0	4,5	31,3	8R1R
		7,0	58,0	8R1S
		21,6	173,6	8R3S**
Rüben (20 kg/ha)	0	3,6	26,0	8R1R
		7,5	52,4	8R1S
		22,4	157,2	8R3S**
Senf (20 kg/ha)	0	3,9	27,7	8R1R
		8,4	55,4	8R1S
		25,2	166,0	8R3S**
Phacelia (8 kg/ha)	0	1,0	7,6	8R1L
		3,2	24,4	8R1R
		5,4	41,4	8R1S**
Raps (5 kg/ha)	0	1,2	7,6	8R1L
		3,0	23,6	8R1R
		56,0	480,0	8R1S**

Legende

1) Position Saatmengenverstellhebel

* nur mit mech. oder hydr. Gebläse möglich (massgebend sind noch Aufbau und Fahrgeschwindigkeit;
9-m- und 12-m-Versionen generell mit hydraulischem oder mechanischem Gebläse)

** ungewöhnlich hohe Ausbringungsmenge!

Sowing table (EPS 5)

Guide values for the different dosing rollers

Attention:

The indications are listed for information purposes only and may vary depending on the kind of seed or type of Seeder!

Working width		3		
Wheel revolutions (turns) for the rate for 1 are		23,5		
Kind of seed (+ rate)	Pos. Scrapper	Setting range [kg / ha]		Dosing roller
		min. ¹⁾ Pos. 10	max. ¹⁾ Pos. 35	
Wheat (170 kg/ha)	2	25,7	175,1	8R3S
		61,1	403,4	8R2B*
Barley (140 kg/ha)	2	20,9	137,4	8R3S
		53,2	362,2	8R2B*
Sunflower (35 kg/ha)	2	4,0	28,8	8R1S
		12,2	86,6	8R3S
		20,8	168,8	8R2B**
Grass (30 kg/ha)	0	11,4	81,0	8R3S
		28,6	171,1	8R2B
Clover (25 kg/ha)	0	4,5	31,3	8R1R
		7,0	58,0	8R1S
		21,6	173,6	8R3S**
Turnips (20 kg/ha)	0	3,6	26,0	8R1R
		7,5	52,4	8R1S
		22,4	157,2	8R3S**
Mustard (20 kg/ha)	0	3,9	27,7	8R1R
		8,4	55,4	8R1S
		25,2	166,0	8R3S**
Phacelia (8 kg/ha)	0	1,0	7,6	8R1L
		3,2	24,4	8R1R
		5,4	41,4	8R1S**
Rape (5 kg/ha)	0	1,2	7,6	8R1L
		3,0	23,6	8R1R
		56,0	480,0	8R1S**

Legende

1) Position seed rate adjustment lever

* Only possible with mechanical or hydraulic fan (construction and driving speed are also decisive; 9 m and 12 m versions are generally with hydraulic or mechanical fan)

** unusually high application rate!

Tableau de semence (EPS 5)

Valeur indicatives pour les différentes bobines de dosage

Attention :

Ces chiffres sont repris à titre indicatif et peuvent considérablement varier selon le type de graines et selon le type de semoir !

Largeur de travail		3		
Tours de roue pour le débit pour 1 are		23,5		
Type de semences + débit	Pos. décroiseur	Intervalle de réglage [kg / ha]		Bobine de dosage
		min. ¹⁾ Pos. 10	max. ¹⁾ Pos. 35	
Blé (170 kg/ha)	2	25,7	175,1	8R3S
		61,1	403,4	8R2B*
Orge (140 kg/ha)	2	20,9	137,4	8R3S
		53,2	362,2	8R2B*
Tournesol/ Zonnebloemen (35 kg/ha)	2	4,0	28,8	8R1S
		12,2	86,6	8R3S
		20,8	168,8	8R2B**
Graminée (30 kg/ha)	0	11,4	81,0	8R3S
		28,6	171,1	8R2B
Tréfle (25 kg/ha)	0	4,5	31,3	8R1R
		7,0	58,0	8R1S
		21,6	173,6	8R3S**
Navets (20 kg/ha)	0	3,6	26,0	8R1R
		7,5	52,4	8R1S
		22,4	157,2	8R3S**
Moutarde (20 kg/ha)	0	3,9	27,7	8R1R
		8,4	55,4	8R1S
		25,2	166,0	8R3S**
Phacélie (8 kg/ha)	0	1,0	7,6	8R1L
		3,2	24,4	8R1R
		5,4	41,4	8R1S**
Colza (5 kg/ha)	0	1,2	7,6	8R1L
		3,0	23,6	8R1R
		56,0	480,0	8R1S**

Legende

1) Position levier de réglage pour le débit de semence

* Seulement possible avec une soufflerie mécanique ou hydraulique (la construction et la vitesse sont également déterminantes; versions de 9 m et 12 m sont généralement avec soufflerie hydraulique ou mécanique)

** débit exceptionnellement haut !

Zaad-tabel (EPS 5)

Richtwaarden voor de diverse doseerwalsen

Let op:

Deze getallen kunnen afhankelijk van het soort zaad afwijken.

Dit zijn slechts technische waarden, zonder rekening te houden met de uitvoering van het zaaiapparaat

Working width		3		
Wheel revolutions (turns) for the rate for 1 are		23,5		
Kind of seed (+ rate)	Pos. Scrapper	Setting range [kg / ha]		Dosing roller
		min. ¹⁾ Pos. 10	max. ¹⁾ Pos. 35	
Wheat (170 kg/ha)	2	25,7	175,1	8R3S
		61,1	403,4	8R2B*
Barley (140 kg/ha)	2	20,9	137,4	8R3S
		53,2	362,2	8R2B*
Sunflower (35 kg/ha)	2	4,0	28,8	8R1S
		12,2	86,6	8R3S
		20,8	168,8	8R2B**
Grass (30 kg/ha)	0	11,4	81,0	8R3S
		28,6	171,1	8R2B
Clover (25 kg/ha)	0	4,5	31,3	8R1R
		7,0	58,0	8R1S
		21,6	173,6	8R3S**
Turnips (20 kg/ha)	0	3,6	26,0	8R1R
		7,5	52,4	8R1S
		22,4	157,2	8R3S**
Mustard (20 kg/ha)	0	3,9	27,7	8R1R
		8,4	55,4	8R1S
		25,2	166,0	8R3S**
Phacelia (8 kg/ha)	0	1,0	7,6	8R1L
		3,2	24,4	8R1R
		5,4	41,4	8R1S**
Rape (5 kg/ha)	0	1,2	7,6	8R1L
		3,0	23,6	8R1R
		56,0	480,0	8R1S**

Legende

1) Positie zaadhoeveelheidshevel

* Alleen mogelijk met mechanische of hydraulische ventilator (maatgevens is ook nog de constructie en rijsnelheid. (9m. en 12m. uitvoering zijn standaard met mechanische of hydraulische ventilator)

** Uitzonderlijk hoge zaaihoeveelheden!

GreenMaster 300 ZINKENSAAT
BETRIEBSANLEITUNG

GreenMaster 300 TINE SEED
INSTRUCTION MANUAL

Dosierwalzen (EPS 5)

Dosing roller (EPS 5)

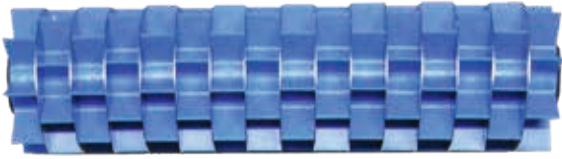

8R2B optionales Zubehör
für sehr große Mengen/Volumen
z.B. Grassaat mit mehr als 100 kg/ha
z.B. Getreide bis 6 m Breite (bis 180 kg/ha)
Hydraulischer Gebläseantrieb notwendig!

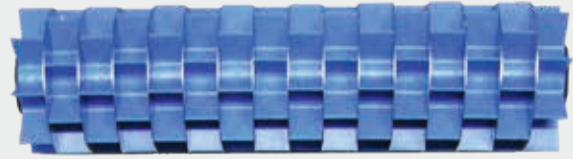

8R2B optional equipment
for huge quantities and volumes
e.g. grass seed with more than 100 kg/ha
e.g. cereals up to 6 metres widths and 180 kg/ha
Hydraulic fan drive is required!

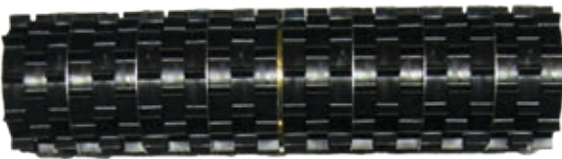

8R3S **serienmäßig**
für Grassamen bis maximal Master 820
für Getreide bis 3 m Breite (bis 120 kg/ha)
maximale Menge für Gras bei 3 Metern ca. 80 kg/ha
bei 8 Metern ca. 30 kg/ha

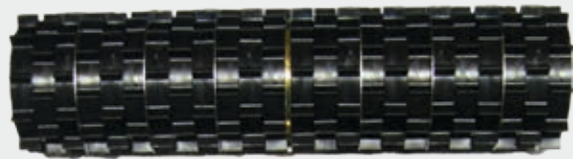

8R3S **standard equipment**
for grass seed up to Master 820
for cereals up to 3 metres widths (up to 120 kg/ha)
max quantity for grass seed: 3 m approx. 80 kg/ha
8 m approx. 30 kg/ha

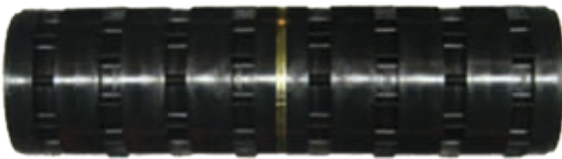

8R1S optionales Zubehör
für feine Saaten in großen Mengen oder mit hohen
Geschwindigkeiten

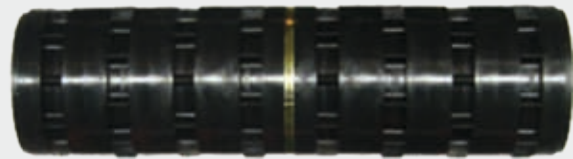

8R1S optional equipment
for small seeds in huge quantities or with
higher speeds

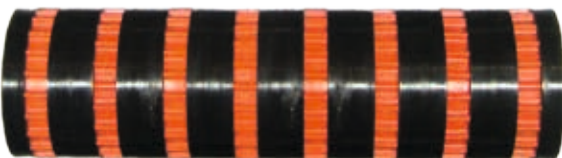

8R1R optionales Zubehör
für feine Saaten in großen Mengen bis Master 820
z.B. für Raps, Senf, Klee, ...



8R1R optional equipment
for small seeds and huge quantities up to
Master 820, e.g. rape, mustard, clover, ...



8R1L optionales Zubehör
für sehr kleine Mengen und kleine Arbeitsbreiten
z.B. Raps bei 3 Metern (1,0 kg/ha)



8R1L optional equipment
for very small quantities and small working width
e.g. rape with 3 meters and 1kg/ha

Die Angaben zu den Saatenmengen sind nur Anhaltswerte.
Je nach Sorte des Saatguts können diese stark abweichen.

The indication of seed quantities are just reference values.
Depending on the seed type they can vary widely!

Erläuterungen zu den Bezeichnungen:
8R = 8 Reihen 3 = 3 Schöpfkörper pro Reihe
S = Farbe der Dosierzellen (schwarz)

Explanation of the designations:
8R = number of rows (8 rows) 3 = number of cells (3 cells)
S = colour of the dosing cells (black)

Technische Änderungen und Irrtümer vorbehalten. Abbildungen unverbindlich.

Except errors, subject to technical changes. Non-contractual photos and pictures.

GreenMaster 300 SEMIS DIRECT
MANUEL D'UTILISATION

GreenMaster 300 WIEDEGZAAIER
GEBRUIKERSHANDLEIDING

Bobines de dosage (EPS 5)

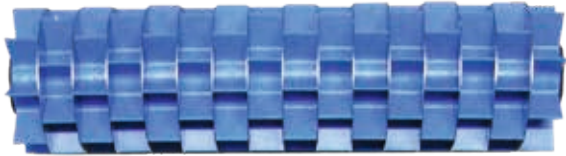

8R2B Accessoires optionnels
pour grand débit/volumes
p. ex.: graminées de plus de 100 kg/ha
p. ex.: céréales jusqu'à 6 m et 180 kg/ha
Soufflerie hydraulique nécessaire !



8R3S Livré de série
pour graminées jusqu'à max. Master 820
pour céréales jusqu'à 3 m (120 kg/ha)
quantité max. pour graminées jusqu'à 3 m env. 80 kg/ha
jusqu'à 8 m env. 30 kg/ha

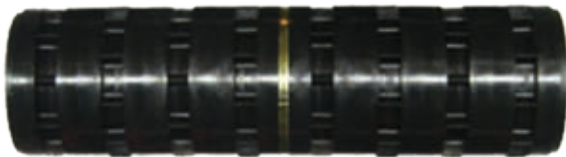

8R1S Accessoires optionnels
pour grand débit et petites graines
à grande vitesses



8R1R Accessoires optionnels
pour petites graines de pour grand débit jusqu'à
Master 820, p. ex. : colza, moutarde, trèfle, ...



8R1L Accessoires optionnels
pour petit débit et petites largeurs de travail
p. ex. : colza de à 3 mètres (1,0 kg/ha)

Les informations sur les débits sont seulement
des points de référence. Selon le type de semence,
elles peuvent être très différentes

Explication des désignations des bobines de dosage :
8R = 8 lignes 3 = 3 nombre de cellules
S = couleur du rouleau doseur (noire)

Sous réserve d'erreurs et de modifications techniques. Illustrations non contraignantes.

Doseerwalsen (EPS 5)

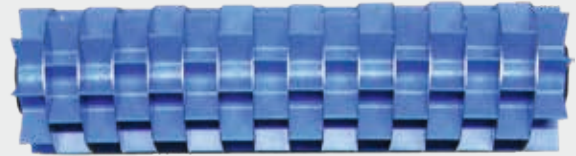

8R2B optioneel
voor zeer grote hoeveelheden
bijv. gras meer dan 100 kg/ha
bijv. graan tot 6 m breed (tot 180 kg/ha)
Hydraulische blower noodzakelijk



8R3S Standaard
voor gras tot maximaal Master 820
voor graan tot 3 m breed (tot 120 kg/ha)
maximale hoeveelheid voor gras bij 3 meter ca. 100 kg/ha
bij 8 meter ca. 30/kg ha

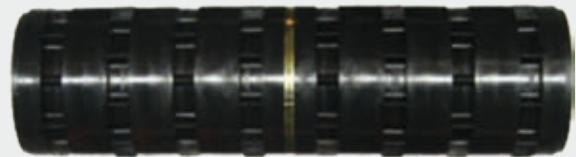

8R1S optioneel
Voor fijne zaden in grote hoeveelheden
of met hoge snelheden



8R1R optioneel
Voor fijne zaden in grote hoeveelheden tot Master 820
bijv. voor koolzaad, mosterdzaad, klaver, ...



8R1L optioneel
Voor zeer kleine hoeveelheden en smalle werkbreedtes
bijv. voor koolzaad bij 3 meter (1 kg/ha)

De aangegeven waarden voor de zaadhoeveelheden zijn
referentiewaarden, afhankelijk van de soort zaaigoed
kunnen deze afwijken.

Uitleg over de benamingen:
8R = 8 rijen 3-3 elementen per rij
S = kleur van de doseerwalsen

Fotos, technische gegevens, maten en gewichten blijven in deze gebruiksaanwijzing aan verandering onderhevig.

Dosierwalzen (EPS 5)

Wechsel der Dosierwalzen

1. Entfernen Sie die Abdeckung der Dosierwalze auf der rechten Behälterseite!



2. Ziehen Sie die Dosierwalze vorsichtig von der Stahlwelle ab. Die Dosierwalze bleibt stehen, da sie fest mit dem Getriebe verbunden ist!



3. Beim Wiederaufsetzen der Abdeckung darauf achten, dass nichts verkantet und verklemt!

Achtung: Keine Gewalt anwenden!

Technische Änderungen und Irrtümer vorbehalten. Abbildungen unverbindlich.

Dosing roller (EPS 5)

Changing the dosing roller

1. Remove the cover of the dosing roller on the right of the tank.



2. Remove carefully the dosing roller from the steel shaft (the shaft can't be removed, it's fixed on the transmission!). The dosing roller stops, because it is firmly connected with the gear.



3. Put the new dosing roller on the steel shaft. When attaching the cover pay attention, that nothing will jammed!

Attention: Do not use force!

Except errors, subject to technical changes. Non-contractual photos and pictures.

Bobines de dosage (EPS 5)

Changement de la bobine de dosage :

1. Retirez la fermeture de la bobine de dosage à droite de la machine !



2. Retirez soigneusement la bobine de dosage de l'arbre en acier. La bobine de dosage s'arrête, elle est fixée à la transmission !



3. Lors de la remise en place de la fermeture, veillez à ce que rien ne soit bloqué ou coincé !

Attention : Travaillez sans force !

Sous réserve d'erreurs et de modifications techniques. Illustrations non contraignantes.

Doseerwalsen (EPS 5)

Wisselen van de doseerwalsen

1. Verwijder aan de rechterzijde de afdekplaat



2. Trek de doseerwals voorzichtig van de stalen as. De doseerwals blijft staan omdat deze vast met de aandrijving is verbonden



3. Bij het terugplaatsen opletten dat niets verklemt!

Let op: Geen geweld gebruiken!

Wichtige Hinweise (EPS 5)

Luftdichtheit

Das System fördert Samen mittels eines Luftstroms durch die Saatleitungen. Sollten infolge von Undichtigkeiten oder Leckagen nennenswerte Luftmengen entweichen, sinkt die Förderleistung erheblich ab.



Der Behälterdeckel wird mit einer Gummidichtung luftdicht verschlossen. Wenn diese beschädigt ist, kann Luft aus dem System entweichen. Daher ist die Dichtung regelmäßig auf Verschleiß zu überprüfen. Eine defekte oder verschlissene Dichtung muss umgehend ersetzt werden.



Achten sie ebenfalls darauf, dass alle Klappen und Deckel an der Maschine sauber verschlossen sind.

Saatleitungen

Achten Sie darauf, dass die Saatleitungen keine Risse oder Leckagen aufweisen.

Kontrollieren Sie den korrekten Sitz aller Schlauchschellen. Schlecht sitzende oder lose Schlauchschellen können zu Fehlluft führen und den Pneumatikstreuer verstopfen.

Defekte oder poröse Saatleitungen müssen umgehend ersetzt werden.

Important information (EPS 5)

Airtightness

The system transports seeds with an air flow through the hoses. If a significant amount of air escapes due to leakages, the output decreases considerably.



The tank cover is hermetically sealed with a rubber seal. If the seal is damaged, air can escape from the system. Therefore, the seal must be checked regularly for signs of wear. A defective or worn-out seal must be replaced immediately.



Also, make sure that all the flaps and covers of the unit are closed properly.

Seed tubes

Make sure the seed tubes do not have any cracks or leakages.

Check all the hose clamps for correct fitting. Poorly fitted or loose hose clamps can cause air leak and clog the pneumatic seeder.

Defective or porous seed tubes must be replaced immediately.

Consignes importantes (EPS 5)

Étanchéité

Le système transporte les graines avec un flux d'air à travers les tubes à semence. Si beaucoup d'air s'échappe à cause d'étanchéité ou de fuite, le débit se baisse significativement.



La fermeture est fermée hermétiquement par un joint en caoutchouc. Lorsqu'il est endommagé, il est possible que de l'air s'échappe du système. Il faut donc vérifier régulièrement l'usure du joint. Un joint défectueux ou usé doit être remplacé immédiatement.



Veillez également à ce que tous les clapets et fermetures de la machine soient correctement fermés.

Tubes de semences

Veillez à ce que les tubes de semence n'aient pas de fissures ou fuites.

Veillez à ce que tous les colliers de serrage soient bien serrés. Les colliers mal serrés ou détachés peuvent provoquer une carence d'air et boucher la trémie.

Les tubes de semence défectueux ou usés doivent être remplacés immédiatement.

Belangrijke aanwijzingen (EPS 5)

Luchtdichtheid

Het systeem blaast zaden middels een luchtstroom door de leidingen. Indien als gevolg van lekkage of ondichtheden luchthoeveelheden ontstaan, verlaagt dit de capaciteit enorm.



De zaadtankdeksel wordt met een rubberen afdichting luchtdicht gesloten. Als deze afdichting is beschadigd kan er in het systeem lucht ontwikkelen. Controleer daarom regelmatig de afdichting op slijtage. Een defecte afdichting dient direct te worden vervangen.



Let er ook op dat alle deksels goed afgesloten zijn.

Zaadslangen

Let erop dat de zaadslangen geen scheuren of lekkages bevatten.

Controleer of alle slangklemmen nog juist zitten. Slecht zittende of losse slangen kunnen tot valse lucht leiden en de pneumatische strooier doen verstopen.

Defecte of poreuze zaadslangen dienen direct te worden vervangen.

Wichtige Hinweise (EPS 5)

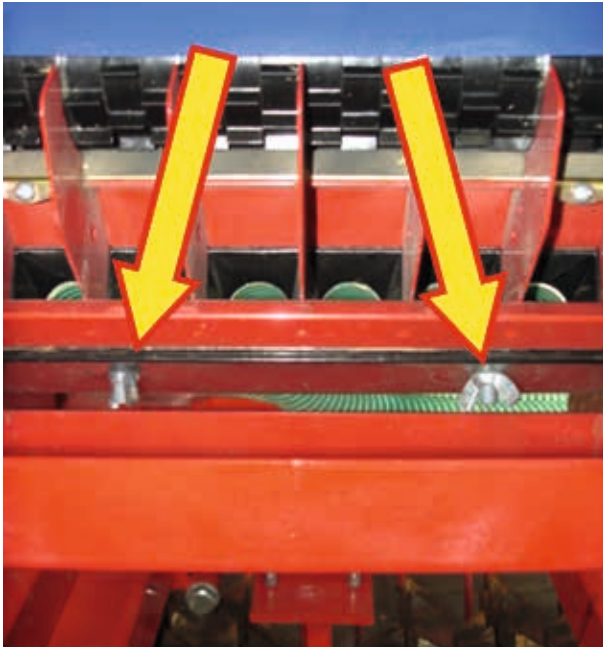

Um die Saatlösungen auszubauen müssen die Flügelmuttern gelöst werden. Anschließend können die Saatlösungen nach vorne herausgezogen werden.

Feuchtigkeit

Wenn das Sägerät über Nacht steht, kann sich in den Schläuchen Kondenswasser bilden, das zu Verstopfungen in den Saatlösungen führen kann.

Lassen Sie deshalb vor Beginn der Arbeit etwa 2 Minuten laufen, damit die Schläuche getrocknet werden.

Achtung:

Der Sätank ist nicht wasserdicht. Deshalb muss das Sägerät nach Beendigung der Saatarbeiten entleert, gereinigt und getrocknet werden.

Entleeren Sie den Saatbehälter vollständig und bauen Sie die Dosierwalze aus. Reinigen Sie den Saattank, das Gehäuse der Dosierwalze sowie die Saatlösungen vollständig mit Druckluft.

Lagern Sie das Saatgerät gereinigt und getrocknet an einem trockenen, vor Regen oder Schnee geschützten Ort oder decken Sie das Saatgerät mit einer Schutzhaube ab.

Eine spezielle Schutzhaube ist als Zubehör erhältlich.

Important information (EPS 5)

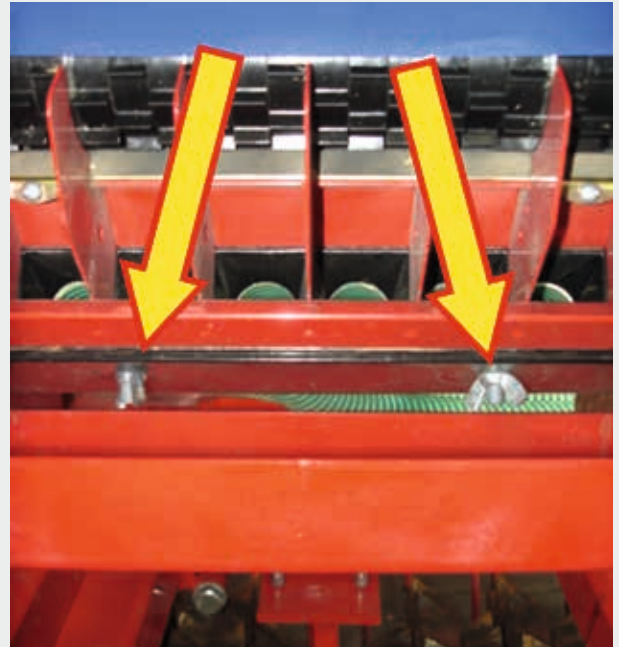

In order to remove the seed tubes, the wing nuts have to be unscrewed. The seed tubes can then be pulled out forwards.

Humidity

If the seeder is out of operation overnight, the hoses may accumulate condensation, which can lead to blockages in the seed tubes.

Run the fan before starting sowing, for that humidity in the system can dry.

For that the tubes are dry, let run the unit for about 2 minutes before starting work.

Attention:

The seeder is not waterproof. After seeding has been completed, the seeder has to be emptied, cleaned and dried.

Empty the seeder completely and remove the dosing roller. Clean the seeder, the casing of the dosing roller and the seed tubes thoroughly with compressed air.

Place the cleaned and dried seeder in a dry location, protected from rain or snow, or cover it with a protective cover.

A special protective cover is available as an option.

Consignes importantes (EPS 5)

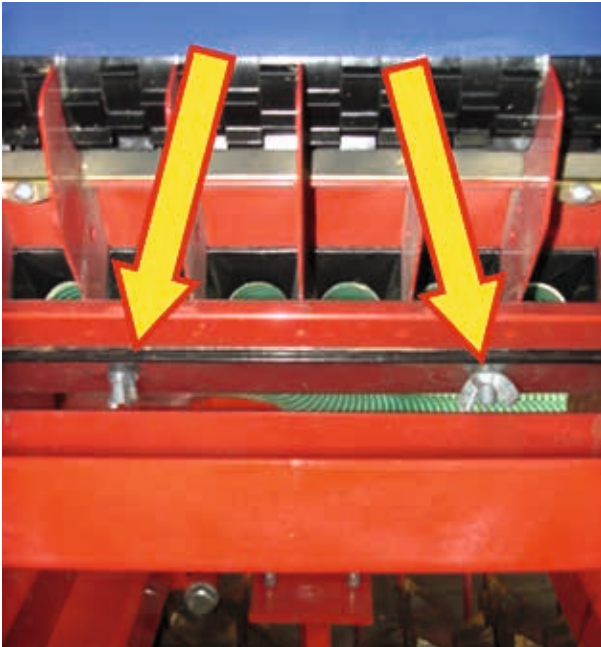

Pour démonter les tubes de semence, il faut retirer les écrous à oreilles. Les tubes de semence peuvent alors être tirés vers l'avant.

Humidité

Si le semoir n'est pas utilisé pendant la nuit, de la condensation peut se former dans les tubes, ce qui peut les boucher.

Laissez donc tourner la machine pendant env. 2 minutes afin de faire sécher les tubes.

Attention :

Le semoir n'est pas étanche à l'eau. Par conséquent, il faut vider, nettoyer et sécher le semoir après le travail.

Videz complètement le semoir et démontez la bobine de dosage. Nettoyez bien le trémie, le boîtier de la bobine de dosage ainsi que les tubes de semences avec de l'air comprimé.

Placez le semoir nettoyé et séché dans un endroit sec et protégé contre la pluie et la neige ou recouvrez-le d'un capot de protection.

Un capot de protection spécial est fourni comme accessoire.

Belangrijke aanwijzingen (EPS 5)

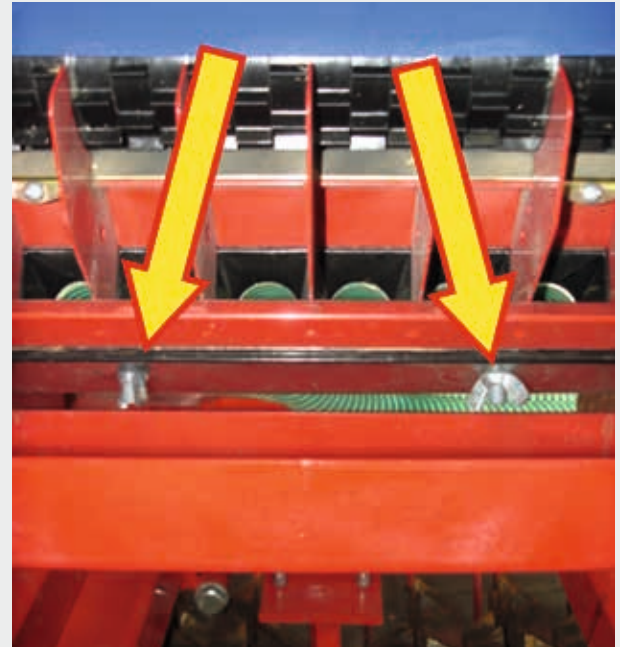

Om de zaadslangen af te nemen dienen de vleugelmoeren te worden losgedraaid. Vervolgens kunnen de zaadslangen aan de voorzijde worden uitgetrokken

Vochtigheid

Wanneer het zaaiapparaat 's-Nachts staat kan er zich in de slangen condenswater vormen, dit kan leiden tot verstoppingen in de zaadslangen.

Laat daarom voorafgaand aan het begin van het werk ongeveer 2 minuten lopen, zodat de slangen opdrogen.

Let op:

De zaadtank is niet waterdicht. Daarom moet het zaaiapparaat na het werk worden gereinigd en opdrogen.

Laat de zaadtank volledig leeglopen en neem de doseerwals uit. Reinig de zaadtank, het doseerwals-huis en de de zaadleidingen met perslucht.

Stal het zaaiapparaat gereinigd en gedroogd om een vlakke, droge bodem, voor regen en sneeuw beschermde plek of dek het apparaat af met een afdekhoes.

Een speciale afdekhoes is als optie verkrijgbaar.

Hektarzähler (EPS 5)

Area counter (EPS 5)

Symbol

blinkt, wenn der Zähler Impulse vom Sensor empfängt

C-Taste

- Einschalten (1x drücken)
- Weiterschalten
-> HA1 -> HA2 -> Arbeitsbreite
-> Radumfang
- Erhöhung des blinkenden Zahlenwertes
- Ausschalten (4 Sekunden drücken)

Set-Taste

- Start
- Änderung der Arbeitsbreite und des Radumfangs
- Abspeichern der Eingabe
- Zurücksetzen des Hektarzählers HA1 (4 Sekunden drücken)



Symbol

flashes, when the area counter gets impulses from the sensor

C-button

- Switch on (press once)
- Forward
-> HA1 -> HA2 -> working width
-> wheel circumference
- Raising the flashing numeric value
- Switch off (press and hold 4 seconds)

SET button

- On
- Change of working width and wheel circumference
- Saving the input
- Reset the area counter HA1 (press and hold 4 seconds)

Funktionen des Hektarzählers

Der Funktionsumfang des Hektarzählers umfasst sowohl ein Zähler für Einzelflächen (HA1) als auch für die bearbeitete Gesamtfläche (HA2), wobei nur der Zähler für Einzelflächen auf null gesetzt werden kann. Der Gesamthektarzähler HA2 kann nicht zurückgesetzt werden.

Der Hektarzähler startet durch Drücken der Taste C oder Set bzw. automatisch wenn das Spornrad gedreht wird. Beim Einschalten erscheint zuerst die aktuelle Softwareversion, anschließend immer die Einzelfläche HA1. Ein blinkendes Symbol im Display links unten zeigt an, dass der Hektarzähler aktiv ist und Impulse vom Spornrad erhält.

Um die Arbeitsfläche korrekt zu berechnen, müssen Sie zuerst den Radumfang und die Arbeitsbreite eingeben.

Ermittlung des Radumfangs

Fahren Sie eine Strecke ab, die 10 Radumdrehungen entspricht und rechnen Sie anschließend die zurückgelegte Strecke auf eine Radumdrehung um. Die Bodenverhältnisse beeinflussen den Radumfang, deshalb empfehlen wir diesen Vorgang auf einem festen Boden, einem weichen Boden und einem sehr weichen Boden zu wiederholen um den Durchschnittswert des Radumfangs zu ermitteln.

Als Standardwert können 142 cm (ohne WK2) bzw. 114 cm (mit WK2) vorausgesetzt werden.

Functions of the area counter

The area counter measures single areas (HA1) and the total area (HA2). The area HA1 can be reset to zero. The total area HA2 cannot be reset.

The area counter starts by pressing the C button or the SET button, or automatically when the tail wheel is turning. When switching on, the software version is displayed first, then always the HA1 area. A flashing symbol on the left on the display indicates that the area counter is activated and receives impulses from the tail wheel.

For to calculate the working area correctly you first have to enter the wheel circumference and the working width.

Determination of the wheel circumference

Drive a distance which relates to 10 turns of the wheel and then convert the travelled distance in one wheel circumference. The soil conditions affect the wheel size, so we recommend you to repeat this procedure on a solid ground, on a soft ground and on a very soft ground to determine the average of the wheel circumference.

A standard value of 142 cm (without WK2) resp. 114 cm (with WK2) can be assumed.

Compteur d'hectare (EPS 5)

Hectareteller (EPS 5)

Symbole

clignote dès que le compteur reçoit des impulsions

Bouton C

- Activer (appuyez 1x)
- Continuation des valeurs
- -> HA1 -> HA2 -> largeur de travail
-> circonférence de roue
- Augmentez la valeur numérique clignotante
- Désactiver (appuyez 4 secondes)

Bouton SET

- Démarrage
- Modification de la largeur de travail et de la circonférence de roue
- Enregistrement de l'entrée
- Réinitialisation du compteur d'hectare HA1 (appuyez 4 secondes)



Symbol

Knippert als de teller impulsen van de sensor ontvangt

C-knop

- Inschakelen (1x indrukken)
- Verder drukken
- -> HA1 -> HA2 -> Werkbreedte
-> Wielomtrek
- Verhoging van het knipperende aantal
- Uitschakelen (knop 4 seconden indrukken)

Set-knop

- Start
- Wijziging werkbreedte en wielomtrek
- Vastleggen van de ingevoerde gegevens
- Terugzetten van de hectareteller HA1 (knop 4 seconden indrukken)

Fonctions du compteur d'hectare

Le compteur d'hectare mesure les surfaces uniques (HA1) et la surface totale (HA2). Seul le compteur pour les surfaces uniques peut être mis à zéro, non le compteur HA2.

Le compteur d'hectare est activé par appuyer le bouton C ou SET, ou automatiquement lorsque la molette de l'épéron tourne. Après l'activation, la version actuelle du logiciel s'affiche, suivie de la surface unique HA1. Un icône clignotante à gauche sur l'écran indique que le compteur est actif et reçoit l'impulsion de la molette de l'épéron.

Pour calculer correctement la surface à usiner, il faut entrer la circonférence de roue et la largeur de travail.

Détermination la circonférence de roue

Parcourez une distance qui correspond à 10 tours de roue et puis convertissez la distance parcourue en une circonférence de roue. Les conditions du sol affectent la circonférence de roue, c'est pourquoi nous recommandons de répéter cette procédure sur un terrain solide, sur un terrain mou et sur un terrain très mou pour déterminer la moyenne de la circonférence de roue.

Comme valeur standard, on peut supposer 142 cm (sans WK2) ou 114 cm (avec WK2).

Functies van de hectareteller

De functionering omvat het aantal hectares (HA1) en de totaal bewerkte oppervlakte aan hectares (HA2) waarbij alleen de teller van het aantal hectares op nul kan worden gezet. De totaal bewerkte oppervlakte HA2 kan niet teruggezet worden.

De hectareteller start door het drukken op knop C of automatisch als het bodemwiel gaat draaien. Bij het inschakelen verschijnt eerst de actuele software versie, vervolgens het aantal hectares HA1. Een knipperend symbool in het display linksonder geeft aan, dat de hectareteller actief is en impulsen ontvangt van het bodemwiel.

Om de bewerkte oppervlakte correct te berekenen dient eerst de wielomtrek te worden ingesteld.

Vaststellen wielomtrek

Rij een afstand van 10 wielomwentelingen en meet die afstand. De bodemomstandigheden beïnvloeden de wielomtrek daarom bevelen we een vaste vlakke ondergrond, een zachte en een zeer zachte ondergrond aan en daarvan dan het gemiddelde te nemen.

Als standaardwaarden kunnen 1142 cm zonder WK2) en 114 cm (met WK2) gehanteerd worden.

Hektarzähler (EPS 5)

Eingabe des Radumfangs (Symbol = [])

Der Radumfang muss in cm eingegeben werden. Falls der Umfang kleiner als 100 cm ist (z.B. 87,25 cm), wird er mit zwei Stellen nach dem Komma angegeben. Ist der Umfang größer als 99,99 cm (z.B. 315,8 cm), wird er mit einer Stelle nach dem Komma angegeben.

Radumfang	Display-Anzeige
< 100 cm	87,25
>= 100 cm	315,8

- Drücken Sie die Taste C so oft, bis das Symbol [] „Radumfang“ erscheint. Danach wird automatisch der Radumfang in cm angezeigt.
- Drücken Sie die Set-Taste so lange, bis die Anzeige blinkt.
- Nun kann die blinkende Zahl mit der Set-Taste durch Einzelimpulse nach rechts bewegt werden.
- Die blinkende Zahl kann nun mit der Taste C erhöht werden, bis der gewünschte Wert erreicht ist. Zum Abspeichern des neuen Werts warten Sie ca. 15 Sekunden oder drücken Sie die Set-Taste 3 Sekunden lang.

Eingabe der Arbeitsbreite (---)

Die Arbeitsbreite wird in Meter und immer mit zwei Stellen nach dem Komma eingegeben (z.B. 12,00).

- Drücken Sie die Taste C so oft, bis das Symbol --- „Arbeitsbreite“ erscheint. Danach wird automatisch die Arbeitsbreite in Meter angezeigt. Zum ändern der Arbeitsbreite drücken Sie nun die Set-Taste 3 Sekunden lang.
- Nun kann die blinkende Zahl mit der Set-Taste durch Einzelimpulse nach rechts bewegt werden.
- Die blinkende Zahl kann nun mit der Taste C erhöht werden, bis der gewünschte Wert erreicht ist. Zum Abspeichern des neuen Werts warten Sie ca. 15 Sekunden oder drücken Sie die Set-Taste 3 Sekunden lang.

Löschen der Fläche HA1

Der Hektarzähler zeigt grundsätzlich immer die Einzelfläche HA1 im Display an. Schaltet man auf eine andere Anzeige, springt der Hektarzähler nach 25 Sekunden wieder in diese Anzeige zurück.

Zum Löschen der Einzelfläche drücken Sie bei angezeigter Fläche HA1 die Set-Taste für 4 Sekunden.

Area counter (EPS 5)

Input of the wheel circumference (Symbol = [])

The wheel circumference must be entered in centimetres. If the circumference is less than 100 cm (e.g. 87,25 cm) it is displayed with two decimal places. If the circumference is more than 99,99 cm (e.g. 315,8 cm) it is displayed with one decimal place.

Circumference	Display
< 100 cm	87.25
>= 100 cm	315.8

- Press the C button until the symbol [] „wheel circumference“ appears. This automatically displays the wheel circumference in centimetres.
- Press and hold the SET-button until the display flashes.
- Now, the flashing digit can be moved to the right by single pulses with the SET button.
- The flashing digit can now be increased by pressing the “C” button until the desired value is reached. Wait about 15 seconds to save the new value or press the SET button for 3 seconds.

Input of the working width (---)

The working width is entered in metres and always with two decimal places (ex. 12,00).

- Press the C button until the symbol --- „working width“ appears. This automatically displays the working width in metres. Press the SET button for 3 seconds for to change the working width.
- Now, the flashing digit can be moved to the right by single pulses with the SET button.
- The flashing digit can now be increased by pressing the “C” button until the desired value is reached. Wait about 15 seconds to save the new value or press the SET button for 3 seconds.

Delete area HA1

The hectare counter always displays the single-surface setting HA1. If you switch to another display, the hectare counter automatically returns after 25 seconds.

To delete the area HA1 press and hold the SET button for 4 seconds.

Compteur d'hectare (EPS 5)

Entrée la circonférence de roue (symbole = [])

La circonférence de roue doit être entrée en cm. Si la circonférence est inférieure à 100 cm (par ex. 87,25 cm), elle sera affichée avec deux chiffres après la virgule. Si la circonférence est supérieure à 99,99 cm (par ex. 315,8 cm), elle sera affichée avec un chiffre après la virgule.

Circonférence de roue	Affichage
< 100 cm	87,25
>= 100 cm	315,8

- Appuyez le bouton C jusqu'à ce que le symbole [] « Circonférence de roue » apparaisse. La circonférence de roue s'affiche alors en cm.
- Appuyez le bouton SET jusqu'à ce que l'affichage clignote.
- Maintenant, le chiffre clignotant peut être déplacé vers la droite par des impulsions uniques avec le bouton SET.
- La valeur souhaitée peut être réglée en appuyant sur la touche C. Pour enregistrer la nouvelle valeur, attendez env. 15 secondes ou appuyez le bouton SET pendant 3 secondes.

Entrée la largeur de travail (---)

La largeur de travail est toujours entrée en mètres avec deux chiffres après la virgule (par ex. 12,00).

- Appuyez le bouton C jusqu'à ce que le symbole --- « Largeur de travail » apparaisse. La largeur de travail s'affiche alors automatiquement en mètres. Pour modifier la largeur de travail, appuyez maintenant sur le bouton SET pendant 3 secondes.
- Maintenant, le chiffre clignotant peut être déplacé vers la droite par des impulsions uniques avec le bouton SET.
- La valeur souhaitée peut être réglée en appuyant sur la touche C. Pour enregistrer la nouvelle valeur, attendez env. 15 secondes ou appuyez le bouton SET pendant 3 secondes.

Supprimer la surface HA1

Le compteur d'hectares affiche essentiellement les surfaces uniques HA1. Si vous passer sur un autre affichage, le compteur revient à cet affichage après 25 secondes.

Pour supprimer la surface unique, appuyez sur le bouton SET pendant 4 secondes lorsque la surface HA1 est affichée.

Hectareteller (EPS 5)

Ingeven van de wielomtrek (symbool = [])

De wielomtrek moet in cm ingegeven worden. Indien de wielomtrek kleiner is dan 100 cm (bijv. 87,25 cm) wordt deze met twee plaatsen achter de komma aangegeven. Is de wielomtrek groter als 99,99 cm (bijv. 315,8 cm) wordt deze met één plaats achter komma aangegeven.

Wielomvang	Display-weergave
< 100 cm	87,25
>= 100 cm	315,8

- Druk de knop C zo vaak in, totdat het symbool "Radumfang" verschijnt. Daarna wordt automatisch de wielomtrek in cm weergegeven.
- Druk de SET knop zo vaak in, totdat de waarde kniptert
- Nu kan de knipperende waarde met de SET knop dooch steeds een keer indrukken naar rechts worden bewogen
- Het knipperende aantal kan nu met de knop C worden verhoogd, totdat de gewenste waarde is bereikt. Om de nieuwe waarde vast te leggen wacht ca 15 seconden of druk de SET knop 3 seconden lang in.

Ingave van de werkbreedte (---)

De werkbreedte wordt in meters en altijd met 2 plaatsen achter de komma ingegeven (bijv. 12,00).

- Druk de knop C zo vaak in totdat het symbool --- "Arbeitsbreite" verschijnt. Daarna wordt automatisch de werkbreedte in meters aangegeven. Om de werkbreedte te wijzigen druk nu ongeveer 3 seconden de SET knop in.
- Nu kan het knipperende aantal met de SET knop door telkens indrukken naar rechts worden bewogen.
- Het knipperende getal kan nu met de C knop worden verhoogd, totdat de gewenste waarde is bereikt. Om de nieuwe waarde vast te leggen wacht ongeveer 15 seconden of druk de SET knop 3 seconden lang in.

Verwijderen van de oppervlakte HA1

De hectareteller toont standaard altijd de oppervlakte HA1 in het display. Schakelt men over op een ander waarde dan springt de hectareteller na 25 seconden weer terug op deze waarde.

Om de oppervlakte te verwijderen druk bij HA1 de SET knop 4 seconden in.

Hektarzähler (EPS 5)

Stromversorgung

Der Hektarzähler ist mit 2x 1,5V AA-Batterien bestückt.

Nach dem Einschalten des Rechners wird die Softwareversion (z.B. Ac.2.0) angezeigt und die Spannung der Batterien geprüft.

Falls die Spannung zu niedrig ist, erscheint im Display die Anzeige „-bl-“ und die Batterien müssen gewechselt werden.

Montage des Hektarzählers am Gerät

Der Hektarzähler wird mit dem abgewinkelten Flacheisen an der rechten Seite des Geräts am Luftkanal angeschraubt.

Achtung:

Das Flacheisen ist in der Mitte so eingeschnitten, dass der Zähler seitlich leicht abgedreht werden kann.



Bild 1

Area counter (EPS 5)

Power supply

The counter is equipped with 2x 1,5V AA batteries.

After switching on the computer, the software version is displayed (e.g. Ac.2.0) and the voltage of the batteries is checked.

If the voltage is too low, -bl- will be shown on the display and the batteries must be replaced.

Installation of the area counter

The area counter is screwed with the angled flat bar on the right side on the air duct.

Attention:

The flat bar is cut in the middle in such a way that the counter can easily be turned sideways.



Picture 1

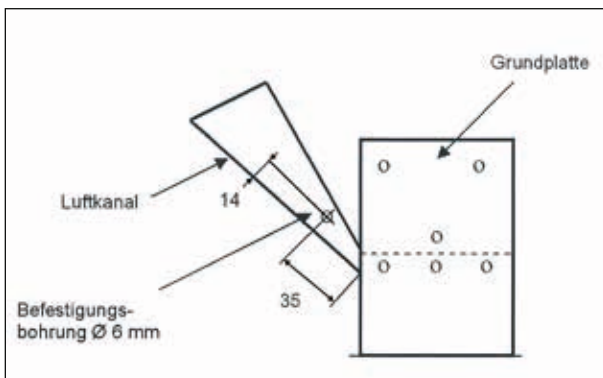

Montagemaße des Hektarzählers

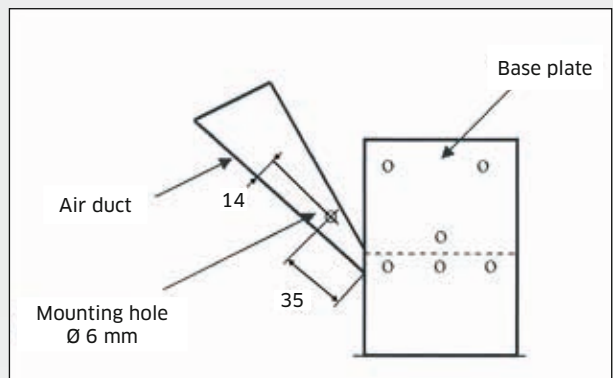

Installation dimensions of the hectare counter

Technische Änderungen und Irrtümer vorbehalten. Abbildungen unverbindlich.

Except errors, subject to technical changes. Non-contractual photos and pictures.

Compteur d'hectare (EPS 5)

Alimentation électrique

Le compteur d'hectares est équipé de deux piles AA de 1,5 V chacune.

Après l'enclenchement du compteur, la version du logiciel s'affiche (par ex. Ac. 2.0) et la tension des piles est vérifiée.

Si la tension est trop faible, le symbole « -bl- » s'affiche à l'écran et il faut alors remplacer les piles.

Montage du compteur d'hectare sur le semoir

Le compteur d'hectare est vissé avec l'équerre de montage sur le côté droit du conduit d'air.

Attention :

L'équerre de montage est fendue au milieu de manière à ce que le compteur puisse être facilement tourné sur le côté.



Image 1

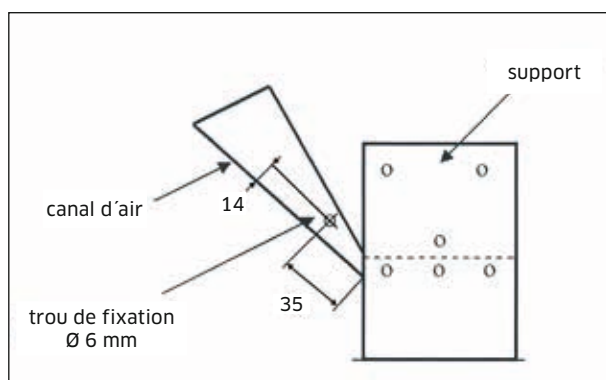

Dimensions de montage du compteur d'hectare

Hectareteller (EPS 5)

Stroomvoorzorging

De hectareteller bevat 2x 1,5 AA batterijen

Na het inschakelen wordt de software versie weergegeven en de spanning van de batterijen gecontroleerd.

Als de spanning te laag is verschijnt in de display "0" en de batterijen moeten dan worden verwisseld.

Montage van de hectaretelle aan de het apparaat

De hectareteller wordt met het meegeleverde ijzerstuk aan de rechterzijde van het apparaat aan het luchtkanaal geschroefd.

Let op:

Het ijzer is in het midden zo uitgerust dat de teller opzij licht aangedraaid kan worden.



Afb. 1

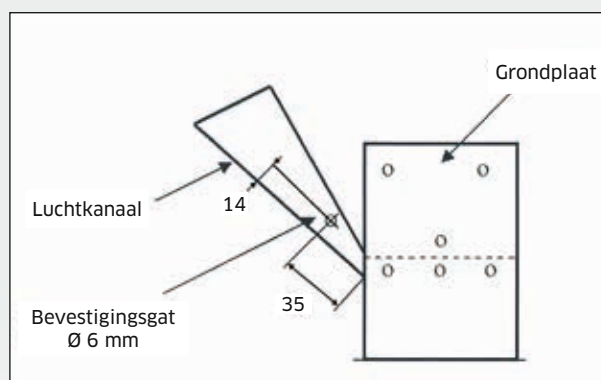

Montage van de hectareteller

Hektarzähler (EPS 5)

Montage des Sensors

Befestigen Sie den Sensor mit dem dazugehörigen Flach-eisen neben dem Getriebe. Entfernen Sie dazu die Maden-schraube in der Kupplung, die näher am Getriebe sitzt (siehe Bild 2).



Bild 2

Befestigen Sie die Schraube des Magneten in der Bohrung. Dabei sollte der Luftspalt zwischen Sensor und Magnet etwa 4-8 mm betragen. Verlegen Sie das Sensorkabel so, dass es nicht beschädigt werden kann (siehe Seite 72, Bild 1).

Area counter (EPS 5)

Installation of the sensor

Attach the sensor with the corresponding flat bar next to the gear. Unscrew the grub screw in the clutch, which is closer to the gear, with the magnetic screw (see picture 2).



Picture 2

Screw on the screw of the magnet in the bore hole. The gap between the magnet and the sensor has to be 4 to 8 mm. Lay the cable so that it cannot be damaged (see picture 1).

Compteur d'hectare (EPS 5)

Montage du capteur

Fixez le capteur avec le fer plat correspondant à côté de la transmission. Pour ce faire, retirez la vis sans tête de l'accouplement le plus proche de la transmission (voir image 2).



Image 2

Vissez la vis de l'aimant dans le trou de forage. L'entrefer entre le capteur et l'aimant doit être d'environ 4-8 mm. Posez le câble du capteur de façon à ce qu'il ne puisse pas être endommagé (voir Image 1).

Hectareteller (EPS 5)

Montage van de sensor

Bevestig de sensor met het ijzer naast de aandrijving. Verwijder daarbij de schroef in de koppeling die dichterbij de aandrijving zit (zie afb. 2).



Afb. 2

Bevestig de schroef van de magneet in het gat. Daarbij dient de open ruimte tussen sensor en magneet ongeveer 4-8 mm bedragen. Verleg de sensorkabel zodanig dat deze niet wordt beschadigd (zie pagina 72, afb.1)

Elektrisches Gebläse (EPS 5)

Im Krummenacher Sägerät EPS 5 wird das Saatgut durch einen Luftstrom vom Saattank über die Dosierwalze zu den Auslassöffnungen transportiert. Dabei kommen, je nach Maschinenvariante, zwei unterschiedliche Gebläse-typen zum Einsatz:

- elektrisches Gebläse, wahlweise mit Schaltkasten, zum Anschluss an das elektrische Bordnetz des Traktors
- hydraulisches Gebläse zum Anschluss an den Hydraulik-kreislauf des Traktors

Elektrisches Gebläse

Das elektrische Gebläse wird über eine separate, fest verbaute Steckdose mit dem elektrischen Bordnetz des Traktors verbunden. Hierbei sind zwei unterschiedliche Steckdosen erhältlich:

Variante 1: Steckdose ohne Schaltung

Das Gebläse läuft, sobald der Stecker des Gebläses eingesteckt wird. Um das Gebläse zu stoppen, muss der Stecker aus der Steckdose gezogen werden.

Variante 2: Steckdose mit Schaltung

Im Führerhaus wird zusätzlich ein Schaltkasten montiert, mit dem das Gebläse geschaltet werden kann. Der Stecker kann in der Steckdose verbleiben.

Achtung:

Beim Einbau der fest verbauten Steckdose am Traktor oder bei Arbeiten am Kabel oder Stecker des Gebläses ist unbedingt auf die korrekte Drehrichtung **im Uhrzeigersinn** des Gebläses zu achten.



Auch bei Laufrichtung gegen den Uhrzeigersinn erzeugt das Gebläse einen Luftstrom. Dieser ist allerdings deutlich schwächer, sodass die Saatleitungen verstopfen und die gewünschte Saatmenge nicht ausgebracht werden kann.

Electric fan (EPS 5)

In the Krummenacher Seeder EPS 5 an air flow transports the seeds from the seeder to the dosing roller and to the outlet opening. Depending on the machine type, two different kinds of fans are used:

- an electric fan with an optional switch box for connecting to the electrical system of the tractor
- a hydraulic fan for connecting to the hydraulic circuit of the tractor

Electric fan

The electric fan is connected to the electrical system of the tractor by a separate, permanently mounted socket. Two different sockets are available:

Option 1: Socket without circuitry

The fan runs as soon as it is plugged into the socket. To stop the fan, the plug must be removed from the socket.

Option 2: Socket with circuitry

The driver's cab is fitted with an additional switch box through which the fan can be switched on. The plug may remain in the socket.

Attention:

During installation of the permanent socket at the tractor or when working at the cable or plug of the fan, it is essential to ensure that the fan is rotating in a **clockwise direction**.



The fan still generates an air flow even if it is running counter-clockwise. However, this air flow is considerably weaker, clogging up the seed tubes and preventing the desired quantity of seed from being applied.

Soufflerie électrique (EPS 5)

Dans le semoir Krummenacher EPS 5, la semence est transportée par un flux d'air de la trémie via la bobine de dosage, puis vers la sortie. Selon le type de machine, deux types de souffleries différents sont utilisés :

- Soufflerie électrique, en option avec boîte de commande, à raccorder au réseau électrique du tracteur.
- Soufflerie hydraulique à raccorder au circuit hydraulique du tracteur.

Soufflerie électrique

La soufflerie électrique est raccordée au réseau électrique du tracteur par une prise séparée installée. Deux prises différentes sont disponibles :

Version 1 : Prise sans circuit

La soufflerie fonctionne tant que la fiche de la soufflerie est branchée. Pour arrêter la soufflerie, la fiche doit être débranchée de la prise.

Version 2 : Prise avec circuit

Une boîte de commande est également montée dans la cabine du conducteur. La fiche peut rester dans la prise.

Attention:

Lors de la fixation de la prise sur le tracteur ou lors de travaux sur le câble ou la fiche de la soufflerie, il est indispensable de respecter le sens de rotation correct de la soufflerie (**sens horaire**).



La soufflerie génère aussi un flux d'air lorsqu'elle tourne en sens antihoraire. Cependant, ce flux d'air est considérablement plus faible, ce qui obstrue les tubes de semences et le débit souhaité ne peut être semé.

Electrische blower (EPS 5)

In het Krummenacher zaaiapparaat EPS 5 wordt het zaad goed door een luchtstroom van de zaadtank via een dooswals naar de uitstroomopeningen getransporteerd. Er zijn afhankelijk van de machinevariant twee verschillende blowertypes:

- elektrische blower, naar keus met schakelkast, aan te sluiten op de electriciteit van de trekker
- * hydraulische blower, aan te sluiten op de hydrauliek van de trekker

Electrische blower

De elektrische blower wordt via een stekker verbonden met het elektrische systeem van de trekker. Hierbij zijn Twee verschillende verbindingen mogelijk:

Variant 1: Verbinding zonder schakelaar

De blower loopt zodra de stekker wordt ingestoken. Om de blower te stoppen moet de stekker worden uitgetrokken.

Variant 2: Verbinding met schakelaar

Een extra schakelkast is gemonteerd waarmee de blower kan worden aan- of uitgezet. De stekker kan in de contactdoos van de trekker blijven zitten.

Let op:

Bij het verbinden van de stekker aan de trekker of bij werken aan de kabel of de contactdoos is beslist te letten op de juiste draairichting, deze moet met de wijzers van de klok draaien.



Ook als de draairichting tegen de wijzers van de klok is geeft de blower een luchtstroom maar die is duidelijk zwakker zodat de zaadleidingen kunnen verstopen en de gewenste hoeveelheid niet kan worden uitgebracht.

GreenMaster 300 ZINKENSAAT
BETRIEBSANLEITUNG

GreenMaster 300 TINE SEED
INSTRUCTION MANUAL

Elektrisches Gebläse (EPS 5)

Bei Reparatur am Kabel bei Beschädigungen ist unbedingt auf den richtigen Anschluss des Steckers zu achten:

- braunes Kabel = Minuspol**
- blaues Kabel = Pluspol (Stecker)**
- rotes Kabel = Pluspol (Gebläse)**



Bei Verwendung von 3-poligen Steckern mit 5 Steckkontakten (2x Plus, 2x Minus) kann eine Brücke (siehe Bild) an den Anschlusskontakten installiert werden.

Verwendung von 2 elektrischen Gebläsen

Unter gewissen Voraussetzungen, z.B. bei Verwendung von schweren Saatkörnern oder in hügeligem Gelände, kann es sinnvoll sein, das Sägerät mit einem zweiten Gebläse auszustatten. Eine spezieller Umrüstsatz ist als Zubehör erhältlich.



Da sich beim Betrieb von 2 Gebläsen die Stromaufnahme der Gebläseeinheit verdoppelt, ist unbedingt darauf zu achten, dass die im Umrüstsatz mitgelieferten Kabel zum Direktanschluss an der Batterie des Schleppers verwendet werden.

Achtung:

Die bestehende Verkabelung des Gebläses sowie die bestehende traktorseitige Steckdose ist nur für den Betrieb eines Gebläses ausgelegt und abgesichert. Wird das zusätzliche Gebläse nur an die bestehende Verkabelung oder an der vorhandenen Steckdose angeschlossen, besteht die Gefahr eines Kurzschlusses oder Kabelbrandes!

Achtung:

Reinigen Sie das Gebläse in regelmäßigen Abständen bzw. bei Arbeitsbeginn. Verschmutzungen im Gebläse führen zu einer verringerten Laufleistung und zu einer erhöhten Stromaufnahme. Hierdurch besteht die Gefahr eines Kurzschlusses oder Kabelbrandes!

Electric fan (EPS 5)

When repairing a damaged cable, it is essential to make sure that the plug is connected correctly:

- brown cable = negative pole**
- blue cable = positive pole (socket)**
- red cable = positive pole (fan)**



When using 3-pole plugs with 5 plug contacts (2 x positive, 2 x negative) a bridge can be installed (see image) to the contact.

Using 2 electric fans

Under certain conditions, e.g. when using heavy seeds or in hilly terrain, it may be helpful to equip the seeder with a second fan. A special conversion kit is available as an option.



Since two fans double the power consumption of the fan unit, it is essential to ensure that the cables, delivered with the conversion kit, are used for direct connection to the battery of the tractor.

Attention:

The existing cabling of the fan and the existing socket at the tractor are only designed and protected for one fan. If the additional fan is only connected to the existing cabling of the existing socket, there is a risk of a short-circuit or a cable fire!

Attention:

Clean the fan in regular intervals or before starting work. Dirt in the fan can lead to reduced performance and increased power consumption. Otherwise, there is a risk of short circuit or cable fire!

Technische Änderungen und Irrtümer vorbehalten. Abbildungen unverbindlich.

Except errors, subject to technical changes. Non-contractual photos and pictures.

Soufflerie électrique (EPS 5)

Lors de la réparation du câble, il est essentiel de s'assurer que la fiche est correctement connectée :

câble brun = pôle négatif
câble bleu = pôle positif (fiche)
câble rouge = pôle positif (soufflerie)



Lors de l'utilisation de fiches tripolaires avec 5 connecteurs (2x plus, 2x moins), un pont (voir image) peut être installé sur les contacts de connexion.

Utilisation de 2 souffleries électriques

Dans certaines conditions, par exemple en cas d'utilisation de semences lourdes ou sur un terrain vallonné, il peut être utile d'équiper le semoir d'une seconde soufflerie. Un kit de conversion spécial est fourni comme accessoire.



Comme la consommation électrique de l'unité de soufflage double en cas d'utilisation d'une 2ème soufflerie, il faut absolument veiller à ce que les câbles fournis avec le kit de conversion soient utilisés pour le raccordement direct à la batterie du tracteur.

Attention :

Le câblage existant de la soufflerie et la prise côté tracteur ne sont conçus et protégés que pour une seule soufflerie. Si la soufflerie supplémentaire est raccordée seulement au câblage ou à la prise existante, il existe un risque de court-circuit ou d'incendie des câbles !

Attention :

Nettoyez la soufflerie à intervalles réguliers ou au début des travaux. L'encrassement dans la soufflerie entraîne une réduction de performance et une consommation électrique accrue, il existe également un risque de court-circuit ou d'incendie des câbles !

Sous réserve d'erreurs et de modifications techniques. Illustrations non contraignantes.

Electrische blower (EPS 5)

Bij reparatie aan de kabel bij beschadigingen is beslist te letten op de juiste aansluiting van de stekkers::

bruine kabel = min pool
blauwe kabel = plus pool (stekker)
rode kabel = plus pool (blower)



Bij gebruik van 3-polige stekkers met 5 steek contacten (2x plus, 2x min) kan een brug aan de aansluitcontacten worden gemaakt (zie foto)

Gebruik van 2 elektrische blowers

Onder bepaalde omstandigheden bijv. bij gebruik van zware zaadkorrels of in heuvelachtig terrein kan het zinvol zijn het zaaiapparaat uit te rusten met een tweede blower. Een speciale ombouwset is als toebehoren verkrijgbaar.



Omdat bij het gebruik van 2 blowers het stroomverbruik verdubbelt is beslist erop te letten dat de in het ombouwset meegeleverde kabel wordt gebruikt om direct aan te sluiten op de accu van de trekker.

Let op:

De bestaande verkabeling van de blower en de stekker is alleen geschikt voor 1 blower en als zodanig afgezekerd. Wordt de extra blower aan de bestaande bekabeling of stekker aangesloten bestaat het gevaar voor kortsluiting of kabelbrand!

Let op:

Reinig regelmatig de blower(s) bijvoorbeeld voor elke klus. Vervuiling in de blower(s) kan leiden tot verminderde opbrengst en een hoger stroomverbruik. Hierdoor bestaat het gevaar van kortsluiting of kabelbrand!

Elektrisches Gebläse (EPS 5)

Verkabelung für Sägerät EPS 5 (2 Gebläse)

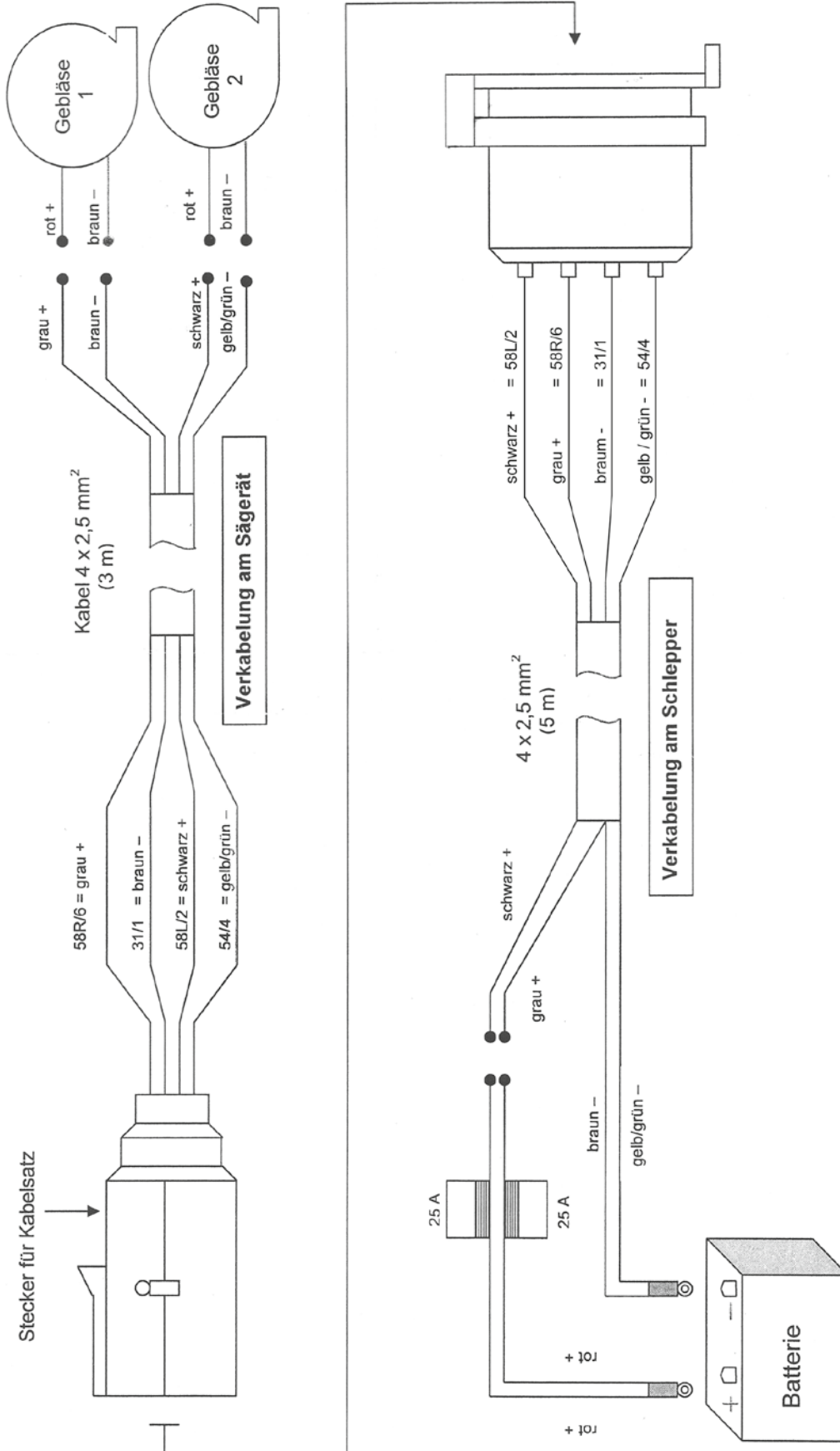

Electric fan (EPS 5)

Cabling for seeder EPS 5 (2 fans)

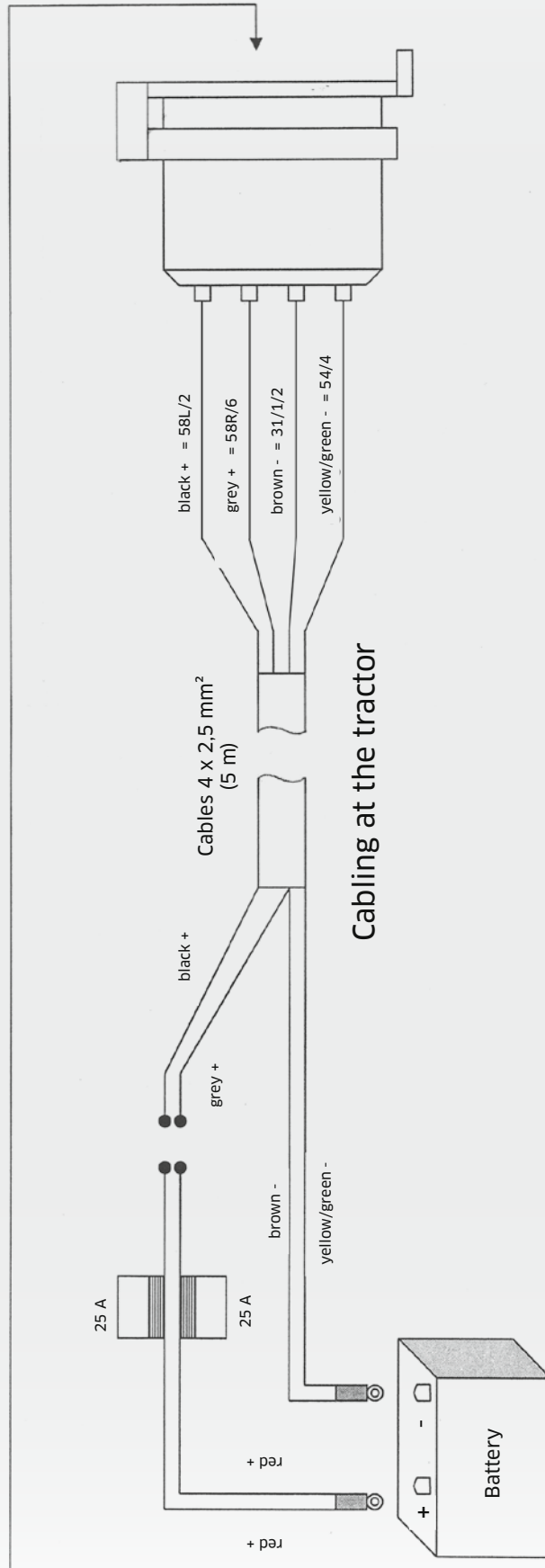
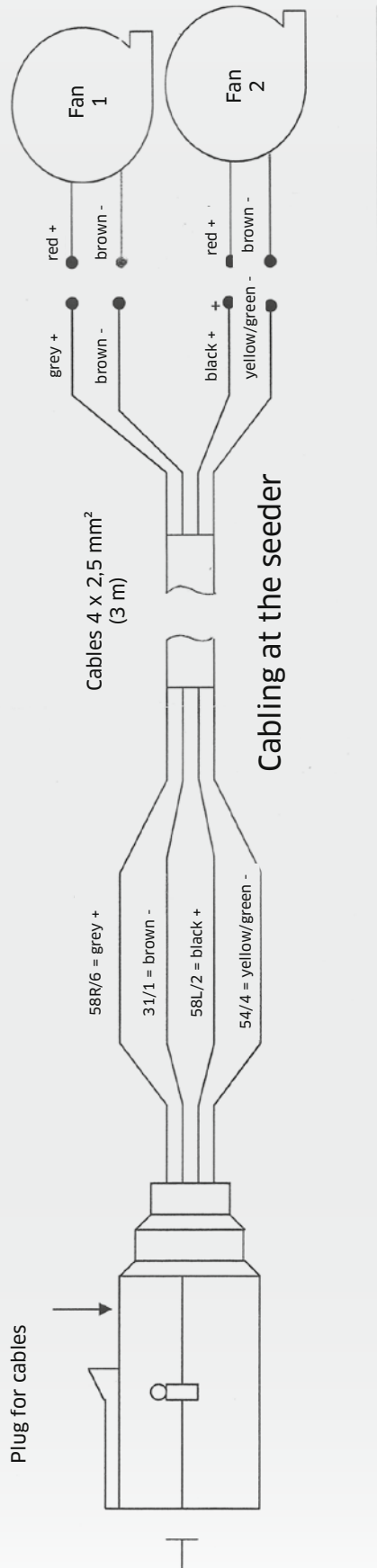

Soufflerie électrique (EPS 5)

Câblage du semoir EPS 5 (2 souffleries)

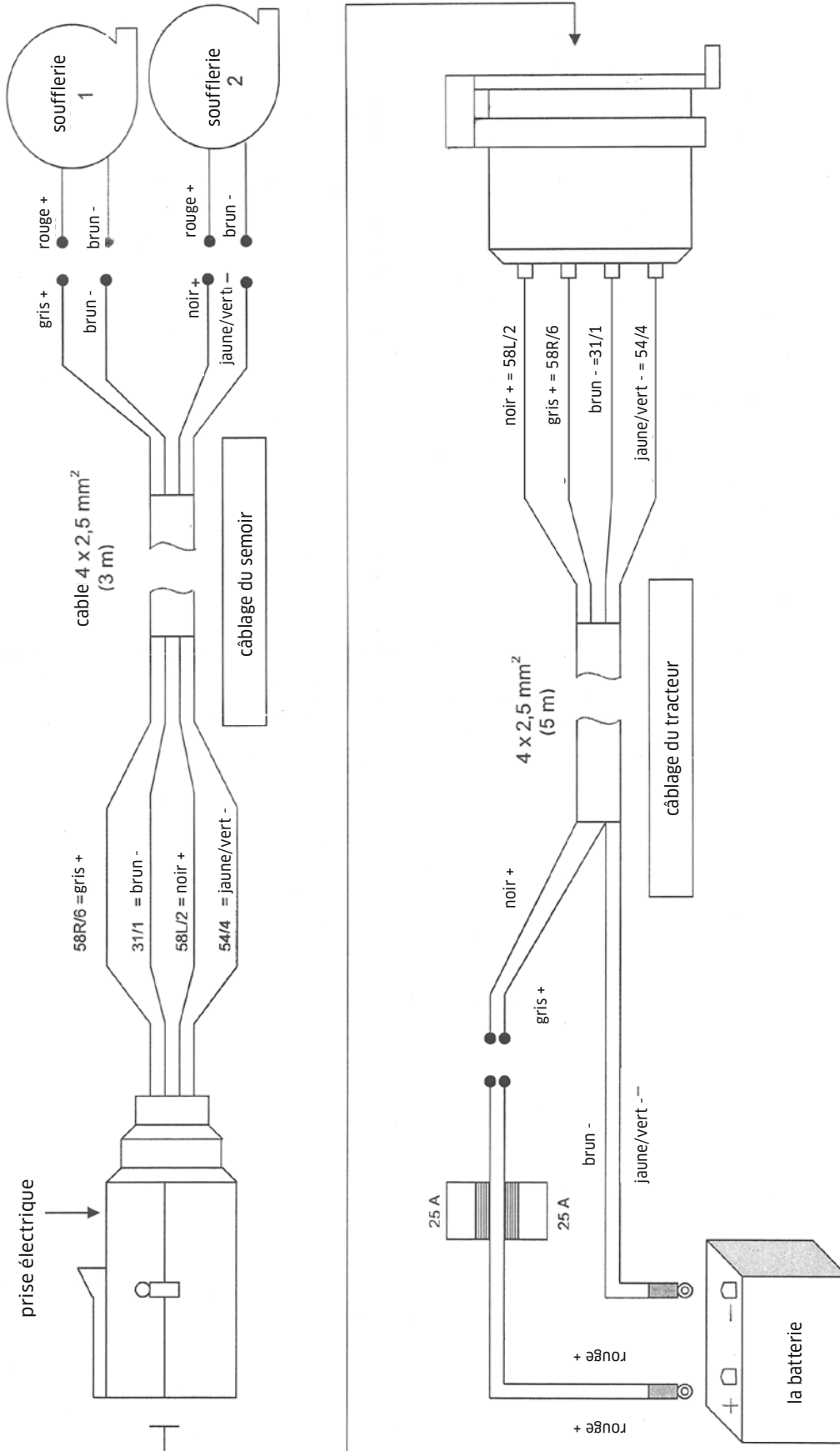

Electrische blower (EPS 5)

Bekabeling voor zaaiapparaat EPS 5 (2 blowers)

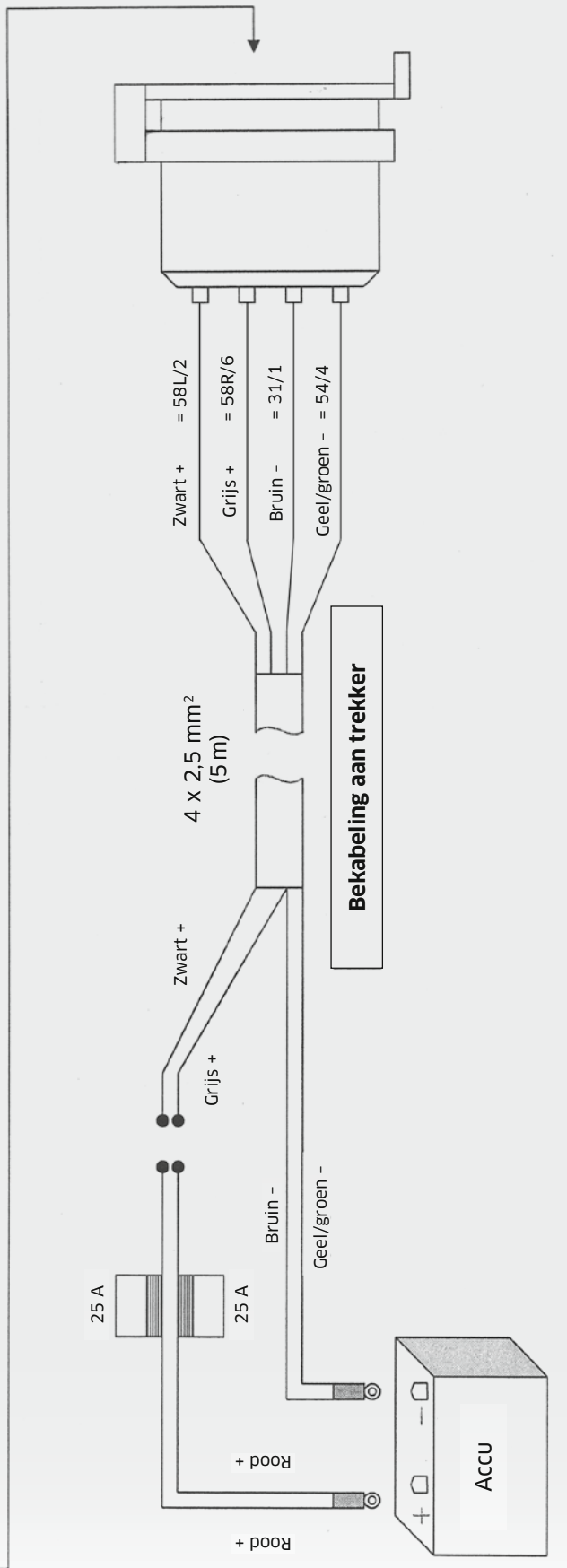
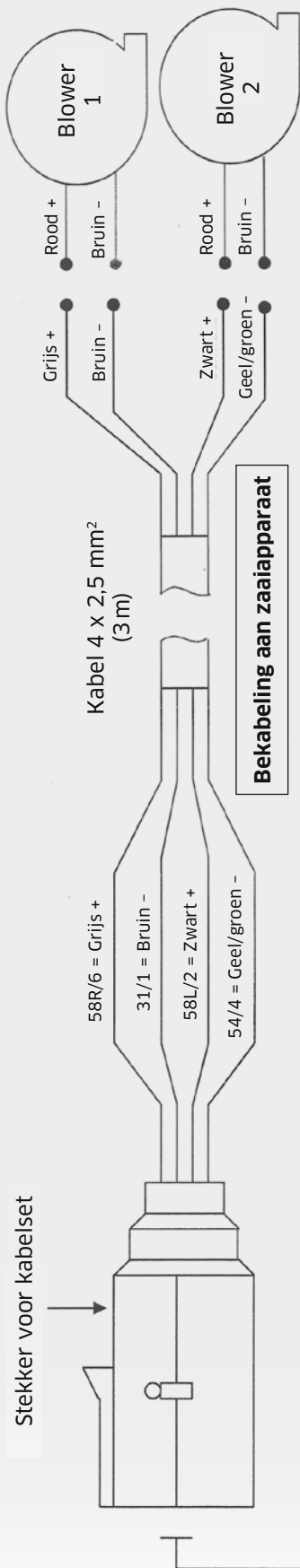

Hydraulisches Gebläse (EPS 5)

Das hydraulische Gebläse wird über Schnellkupplungen an den Hydraulikkreislauf (Vorlauf und druckloser Rücklauf) des Traktors angeschlossen. Somit kann das Gebläse über das Steuerventil am Traktor ein- bzw. ausgeschaltet werden.



Maschinenseitig wird das hydraulische Gebläse am Rahmen des Geräts/Folgegerätes verschraubt und mittels Luftschläuchen mit dem Säegerät verbunden.

Hydraulic fan (EPS 5)

The hydraulic blower is connected to the hydraulic circuit of the tractor through quick couplings (flow and pressure-free return). This means that the fan can be switched on or off by the pilot valve of the tractor.



The hydraulic fan is screwed onto the frame of the unit/extension device and is connected with the seeder with air hoses.



Am Gebläsemotor sitzt ein Manometer, an dem der Öldruck am Gebläsemotor kontrolliert werden kann. Der Öldruck sollte sich zwischen 70 - 80 bar befinden, damit das Saatgut an den Pralltellern gleichmäßig breit verteilt wird.

Zu geringer Öldruck führt zu mangelndem Luftstrom. Dies führt dazu, dass das Saatgut auf den Pralltellern nicht weit genug auseinander spritzt, was eine ungleichmäßige Anpflanzung zur Folge hat.

Zu hoher Öldruck führt zu Überhitzen des Hydrauliköls. Dies kann zu Turbulenzen an der Saatwelle sowie zu Beschädigungen der Maschine führen.

Gebläse nur bei Arbeitsbeginn und Arbeitsende am Feld ein/ausschalten. Wenn möglich das Steuergerät am Traktor, welches das Gebläse antreibt, priorisieren (Priorisierungssteuerung) damit große Drehzahlabfälle und Steigerungen am Vorgewende vermieden werden.

Achten Sie bei der Montage darauf, dass der Öldruck am Manometer vom Traktorsitz aus abgelesen werden kann.

Sollte die Montage nicht an einer Position möglich sein, die vom Fahrersitz aus eingesehen werden kann, so ist ein Manometer-Verlagerungssatz als Zubehör erhältlich.



The oil pressure can be checked by a manometer which is mounted on the blower motor. The oil pressure should be between 70 - 80 bar in order to make sure that the seed is evenly distributed.

Insufficient oil pressure results in a lack of air flow. This means that the seeds will not distributed sufficiently on the baffle plates, which results in uneven planting.

If the oil pressure is too high, the hydraulic oils will overheat. This can lead to turbulence in the seed shaft and cause damage to the machine.

Switch on/off the fan only at the start and end of work in the field. If possible, regulate the hydraulic supply from the tractor so, that the speed of the fan remains the same at the headland.

Install the manometer so, that the oil pressure can be read from the tractor seat.

Should it not be possible to install visibly the manometre, a manometer transfer kit is available as an option.

Soufflerie hydraulique (EPS 5)

La soufflerie hydraulique est raccordée au circuit hydraulique (écoulement et retour libre) du tracteur par des raccords rapides. Ainsi, la soufflerie peut être activée ou désactivée par la vanne de commande du tracteur.



La soufflerie hydraulique est vissée sur le cadre de l'unité et est reliée au semoir par des tuyaux d'air.



Un manomètre est fixé au moteur de la soufflerie, là on peut vérifier la pression de l'huile. La pression de l'huile doit être entre 70 - 80 bars afin que la semence soit répartie uniformément aux déflecteurs.

Une pression de l'huile trop faible réduit la force du flux d'air. Il en résulte que la semence ne sera pas suffisamment répartie sur les déflecteurs, ce qui entraîne une plantation inégale.

Si la pression d'huile est trop élevée, l'huile hydraulique va surchauffer. Cela peut entraîner des turbulences dans l'arbre de distribution et causer des dommages à la machine.

Ne mettez en marche/arrêtez la soufflerie qu'au début et à la fin du travail dans le champ. Si possible, réglez l'alimentation hydraulique du tracteur de manière à ce que la vitesse de la soufflerie reste la même lors du relèvement en tournière.

Installez le manomètre de manière à pouvoir lire la pression d'huile depuis le siège du tracteur.

S'il n'est pas possible d'installer le manomètre de manière visible, un kit de transfert de manomètre est disponible en option.

Hydraulische blower (EPS 5)

De hydraulische blower wordt dmv snelkoppelingen aan de hydrauliek van de trekker aangesloten (druk en drukloze retour). Daardoor kan de blower via het ventiel aan de trekker in- of uitgeschakeld worden



Aan de zijkant wordt de hydraulische blower aan het frame van het apparaat geschroefd en dmv luchtslangen met het zaaiparaat verbonden.



Aan de blower zit een manometer waarop de oliedruk van de blower kan worden gecontroleerd. De oliedruk dient tussen 70 en 80 bar te zijn, zodat het zaadgoed via de verdeelplaatjes gelijkmatig breed wordt verdeeld.

Een te lage oliedruk leidt tot een te lage luchtstroom. Dat heeft tot gevolg dat het zaadgoed op de verdeelplaatjes niet ver genoeg uit elkaar spat, wat leidt tot een ongelijke verdeling.

Eente hoge oliedruk leidt tot oververhitten van de hydrauliekolie. Dit kan leiden tot turbulentie aan de zaaiaas en beschadigingen aan de machine.

Blazer enkel in/uitschakelen bij begin en einde van de werkzaamheden. Indien mogelijk de hydrauliektoevoer vanuit de tractor regelen/doseren, zodat het toerental van de blazer bij gelijk blijft in/uitheffen op de kopakker.

Let bij montage erop dat de oliedruk vanaf de trekkerstoel afgelezen kan worden.

Is er geen montage mogelijk waarbij de druk vanaf de trekkerstoel afleesbaar is, dan is als optie een verlengset leverbaar.

Hydraulisches Gebläse (EPS 5)

Hydraulikanschluss

Durch den Anschluss des Rücklaufs am Steuerventil der Regelhydraulik baut sich im System ein unnötig hoher Druck auf, was zur Erwärmung des Hydrauliköls führt.

Übermäßiges Erwärmen des Hydrauliköls führt zu Verhärtung der Dichtringe am Gebläse. Dies kann zu Ölverlust und schlimmstenfalls zur Zerstörung des Gebläses führen.

Achten Sie daher darauf, dass das hydraulische Gebläse am **drucklosen Rücklauf** des Traktors angeschlossen wird.



Achtung:

Beim Anschluss der Hydraulikschläuche ist unbedingt darauf zu achten, dass das Sägerät an einen drucklosen Rücklauf angeschlossen wird. Nur so können Schäden am Hydraulikmotor durch Erhitzen des Hydrauliköls verhindert werden!

Hydraulic fan (EPS 5)

Hydraulics connection

Due to the connection of the return flow at the control valve of the control hydraulics, an unnecessarily high pressure builds up in the system, which leads to the heating of the hydraulic oil.

Excessive heating of the hydraulic oil leads to hardening of the seal rings of the fan. This may result in a loss of oil and in the worst case to the destruction of the fan.

Therefore, make sure that the hydraulic fan is connected at the unpressurised return flow of the tractor.



Attention:

When connecting the hydraulic hoses, make sure that the seeder is connected to a pressure-free return. This is the only way to prevent damage to the hydraulic motor due to heating of the hydraulic oil!

Soufflerie hydraulique (EPS 5)

Raccordement hydraulique

Un raccordement du circuit du retour d'huile à la vanne de commande provoque une montée de pression inutile qui entraîne un réchauffement de l'huile hydraulique.

Un échauffement excessif de l'huile hydraulique entraîne un durcissement des joints de la soufflerie. Ceci peut entraîner une perte d'huile et, dans le pire des cas, la destruction de la soufflerie.

Veillez donc à ce que la soufflerie hydraulique soit raccordée à un retour libre du tracteur.



Attention:

Lors du raccordement des tuyaux hydrauliques, il faut absolument veiller à ce que le semoir soit raccordé à un retour libre. C'est le seul moyen d'éviter un endommagement du moteur hydraulique en raison d'échauffement de l'huile hydraulique !

Sous réserve d'erreurs et de modifications techniques. Illustrations non contraignantes.

Hydraulische blower (EPS 5)

Hydrauliekaansluiting

Door het aansluiten van de retour aan het ventiel van de hydrauliek bouwt zich in het systeem een onnodig hoge druk op, was leidt tot verwarming van de hydrauliekolie.

Overmatig opwarmen van de hydrauliekolie leidt tot verharding van de afdenkringen aan de blower. Dit kan leiden tot olieverlies en in het ergste geval tot beschadiging van de blower.

Let erop dat de hydraulische blower aan de **drukloze retour** van de trekker wordt aangesloten.



Let op:

Bij het aansluiten van de hydrauliekslangen is het beslist noodzakelijk dat het zaaiparaat wordt aangesloten aan een drukloze retourleiding. Alleen zo kan schade aan de hydrauliekmotor door verhitting van de olie worden voorkomen.

Fotos, technische gegevens, maten en gewichten blijven in deze gebruiksaanwijzing aan verandering onderhevig.

SeedControl (EPS 5)



Bedeutung und Funktion der Tasten am SeedControl Gerät

Pfeiltaste nach oben

Die Anzeigefunktionen können in aufsteigender Folge gewechselt werden. Bei der Eingabe des Radumfangs oder der Arbeitsbreite kann der angezeigte Wert erhöht werden (siehe Eingabe der benötigten Werte).

Pfeiltaste nach unten

Die Anzeigefunktionen können in absteigender Folge gewechselt werden. Bei der Eingabe des Radumfangs oder der Arbeitsbreite kann der angezeigte Wert vermindert werden (siehe Eingabe der benötigten Werte).

Null-Taste

Mit der Null-Taste kann die Einzel-/Tagesfläche gelöscht werden. Dazu eine Pfeiltaste so oft drücken, bis die Einzel- oder Tagesfläche angezeigt wird. In diesem Anzeigemodus die 0-Taste gedrückt halten, bis ein kleines o erscheint. Nun ist die Einzel- und Tagesfläche gelöscht und automatisch auf die Gesamtfläche übertragen worden.

Der Tankniveaualarmton kann durch Drücken der Null-Taste unterbrochen werden.

Achtung: Ertönt ein Alarmton wegen einer Störung des Gebläses oder der Luftleitung (Stop G), so kann der Ton durch die Nulltaste gestoppt werden. Ertönt ein Alarmton wegen einer Störung der Säwelle (Stop A), so kann der Ton mit der Nulltaste nicht gestoppt werden. Die Störung muss zuerst behoben und der Hauptstecker herausgezogen werden.

SeedControl (EPS 5)



Functions an meaning of the keys of the SeedControl unit

Arrow-key up

Display functions can be changed in ascending order. When entering the wheel circumference or the working width, the displayed value can be increased (see entering the required values).

Arrow-key down

Display functions can be changed in descending order. When entering the wheel circumference or the working width, the displayed value can be decreased (see entering the required values).

Zero-key

The single/daily area can be erased with the **0-key**. To do this, press the **arrow-key** repeatedly until the single or daily area is displayed. Keep the **0-key** pressed in this display mode, until a small o appears. Now the single and daily area is erased and automatically transferred to the total area.

The tank-level-alarm signal can be stopped by pressing the **0-key**.

Attention: If there is an alarm due to a fault of the fan or the air duct (STOP G), the sound can be stopped by pressing the **0-key**. If there is an alarm due to a disturbance of the dosing roller (Stop A) it cannot be stopped with the **0-key**. The disturbance must first be remedied and the main connector must be unplugged.

SeedControl (EPS 5)

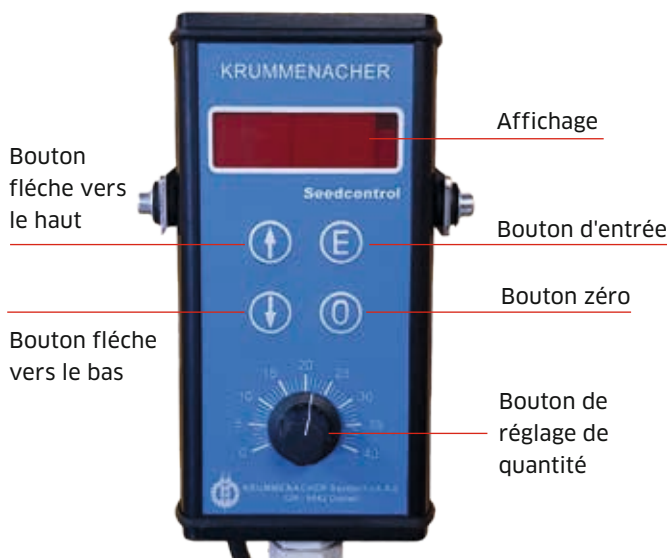

Signification et fonction des boutons au SeedControl

Bouton flèche vers le haut

Les fonctions d'affichage peuvent être changées par ordre croissant. Lors de la saisie de la circonférence de roue ou de la largeur de travail la valeur peut être augmentée (voir saisie des valeurs requises).

Bouton flèche vers le bas

Les fonctions d'affichage peuvent être changées par ordre décroissant. Lors de la saisie de la circonférence de roue ou de la largeur de travail la valeur peut être abaissée (voir saisie des valeurs requises).

Bouton zéro

Avec le **bouton zéro** la surface unique/par jour peut être effacée. Appuyez le **bouton flèche** jusqu'à ce que la surface unique ou par jour apparaisse. Dans ce mode d'affichage, maintenez le **bouton zéro** enfoncée jusqu'à ce qu'un petit 0 apparaisse. Maintenant la surface unique et par jour ont été supprimées et automatiquement transférées à la surface totale.

L'alarme sonore peut être désactivée avec le **bouton zéro**.

Attention : Si une alarme sonore retentit en raison d'une panne de la soufflerie ou conduite d'air (Stop G), l'alarme peut être désactivée en appuyant sur le **bouton zéro**. Si l'alarme sonore retentit en raison d'une panne de la bobine de dosage (Stop A), l'alarme sonore ne peut pas être désactivée avec le **bouton zéro**. Il faut d'abord éliminer la panne et retirer la fiche principale.alarm

SeedControl (EPS 5)



Uitleg en functie van de toetsen van het Seedcontrol apparaat

Pijltoets naar boven

De weergavefunctie kan olopend worden gewijzigd. Bij de invoer van wielomtrek of werkbreedte kan de getoonde waarde worden verhoogd (zie invoer van de vereiste waarde)

Pijltoets naar beneden

De weergavefunctie kan olopend worden gewijzigd. Bij de invoer van wielomtrek of werkbreedte kan de getoonde waarde worden verlaagd (zie invoer van de vereiste waarde)

Nultoets

Met de nultoets kan de eenmalige/dagelijkse oppervlakte worden verwijderd. Daartoe een pijltoets zo vaak indrukken tot de eenmalige of dagelijkse oppervlakte wordt getoond. Dan de nultoets ingedrukt houden totdat een kleine 0 verschijnt. Nu is de eenmalige en dagelijkse oppervlakte gewist en automatisch overgezet naar de totaaloppervlakte. De tankniveau alarmtoon kan door het drukken op de nultoets worden onderbroken

Let op: Klinkt de alarmtoon vanwege een storing van de blower of de luchtleidingen (stop G) kan de toon door de nultoets worden gestopt. Klinkt de alarmtoon vanwege een storing van de zaaias (stop A) dan kan de toon niet met de nultoets gestopt worden. Eerst dient de storing te worden opgelost en de hoofdstekker worden uitgetrokken.

SeedControl (EPS 5)

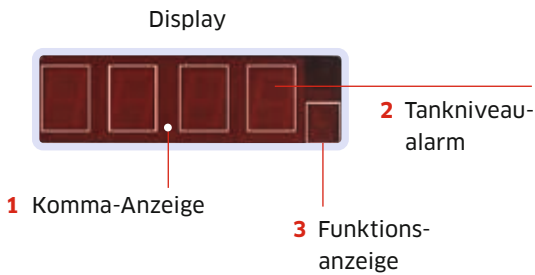

Bedeutung der angezeigten Zahlen und Buchstaben im Display

1 Komma-Anzeige

Erscheint bei der Flächenmessung. Vor dem Punkt werden ha angezeigt. Bei der Eingabe des Radumfangs oder der Arbeitsbreite werden vor dem Punkt Meter angezeigt.

2 Tankniveaualarm

Es erscheint ein wechselnder blinkender Strich zusammen mit einem Alarmton, wenn das Samenniveau im Tank unter die Messoptik gesunken ist. Der Pfeifton kann über die Nulltaste abgestellt werden. Die blinkende Anzeige bleibt, bis wieder Samen aufgefüllt wird.

3 Funktionsanzeige

- E** Einzel-/Tagesfläche in ha (löschar), max. 999,9 ha
- t** Totalfläche in ha (nicht löschar), max. 9999 ha
- L** Arbeitsbreite in m, max. 25,5 m
- r** Radumfang in m, max. 2,55 m

Stop A Antrieb der Säwelle unterbrochen (Kette gerissen, Hebel für Saatmenge auf null eingestellt). Alarm kann nicht gelöscht werden. Fläche wird nicht mehr gezählt.

Stop B Gebläse läuft nicht oder ist defekt (Säschläuche verstopft, Lichtschrankensensor stark verschmutzt). Alarm kann durch Drücken der Taste 0 ausgeschaltet werden. STOP auf der Anzeige bleibt jedoch stehen, die Fläche wird bei Weiterfahrt trotzdem gezählt.

SeedControl (EPS 5)

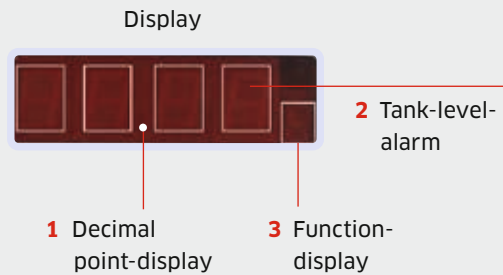

Meaning of numbers and letters on the display

1 Decimal point-display

Appears with area measurement. The value before the decimal point is in ha. When entering the wheel circumference or the working width, the value before the decimal point is in m.

2 Tank-level-alarm

An alternating flashing line appears together with an alarm tone when the seed level in the tank is below the measuring optics. The acoustic signal can be turned off by pressing the zero key. The flashing display remains until seed is refilled.

3 Function-display

- E** Single/daily area in ha (erasable), max. 999.9 ha
- t** Total area in ha (non erasable), max. 9999 ha
- L** Working width in m, max. 25.5 m
- r** Wheel circumference in m, max. 2.55 m

Stop A Drive of dosing roller is interrupted (chain is broken, lever for seed quantity is set to zero). Alarm can not be deleted. The area is no longer counted.

Stop B Fan does not run or is defective (seed tubes are blocked, light barrier sensor heavily soiled). Alarm can be turned off by pressing the zero key. However, **STOP** remains on the display, the area is still counted when driving on.

SeedControl (EPS 5)

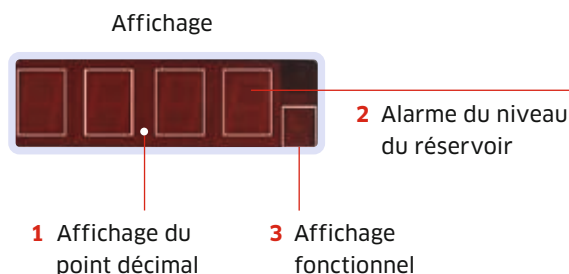

Signification des chiffres et des lettres indiqués à l'affichage

1 Affichage du point décimal

Apparaît pendant la mesure de la surface. La valeur avant le point décimal sont ha. Lors de la saisie de la circonférence de roue ou de la largeur de travail, la valeur avant le point décimal sont mètres.

2 Alarme du niveau du réservoir

Une ligne clignotante apparaît avec une alarme sonore lorsque le niveau de la semence dans le réservoir est en dessous de la mesure. L'alarme sonore peut être désactivée avec le bouton zéro. La ligne clignotante reste jusqu'à ce que les semences soient rechargées.

3 Affichage fonctionnel

- E** Surface unique/par jour en ha (effaçable), max. 999,9 ha
- t** Surface totale en ha (non effaçable), max. 9999 ha
- L** Largeur de travail en m, max. 25,5 m
- r** Circonférence de roue en m, max. 2,55 m

Stop A L'entraînement de la bobine de dosage est interrompu (chaîne cassée, levier pour débit de semis est au zéro). L'alarme sonore ne peut pas être désactivée. La surface n'est plus comptée.

Stop B Soufflerie ne fonctionne pas ou est défectueuse (tube à semence est bouché, capteur barrière lumineuse très souillé). L'alarme sonore peut être désactivée avec le bouton zéro. STOP reste sur l'affichage, la surface est comptée pendant continuer d'avancer.

Sous réserve d'erreurs et de modifications techniques. Illustrations non contraignantes.

SeedControl (EPS 5)

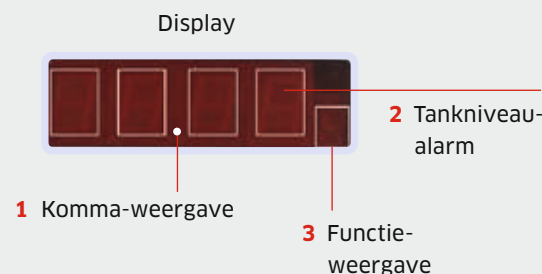

Uitleg van getoonde aantallen en letters in display

1 Komma-weergave

Verschijnt bij de oppervlaktemeting. Voor de punt worden de ha's getoond. Bij de invoer van de weilomtrek of de werkbreedte worden voor de punt de meters getoond.

2 Tankniveau-alarm

Er verschijnt knipperende streep en er klinkt een alarmtoon als het zaadniveau in de tank onder de meetwaarde is gedaald. De alarmtoon kan dmv nultoets worden uitgezet. De knipperende streep blijft totdat de tank weer met zaad wordt gevuld.

3 Functie-weergave

- E** Eenmalige/dagelijkse oppervlakte in ha's (te verwijderen) max 999,9 ha
- t** Totale oppervlakte (niet te verwijderen), max 9999 ha
- L** Werkbreedte in m, max 25,5 m
- r** Wielomtrek in m, max 2,55 m

Stop A Aandrijving van de zaaias is onderbroken (ketting gebroken, hevel voor zaadhoeveelheid op nul ingesteld). Alarm kan niet worden verwijderd. Oppervlakte wordt niet meer geteld.

Stop B Blower loopt niet of is defect (zaadslang verstopt, sensor sterk vervuild).

Alarm kan door indrukken van toets D worden uitgeschakeld. STOP aanduiding blijft echter staan, de oppervlakte wordt bij verder rijden toch geteld.

Fotos, technische gegevens, maten en gewichten blijven in deze gebruiksaanwijzing aan verandering onderhevig.

SeedControl (EPS 5)

Eingabe-Taste

Diese Taste wird benötigt, um die erforderlichen Eingabewerte (Radumfang, Arbeitsbreite) zu verändern.

Eingabe der benötigten Werte (Radumfang, Arbeitsbreite)

Eingabe Radumfang

Eine der Pfeiltasten so oft drücken bis die Anzeige **r** für Radumfang erscheint. Danach die Taste **E** dauernd drücken und zugleich mit einer der Pfeiltasten den angezeigten Wert in Metern erhöhen oder verkleinern. Nach dem Loslassen der **E**-Taste ist der neue Wert automatisch abgespeichert.

Achtung:

Um eine genaue Flächenmessung zu erhalten, sollte der Radumfang in einem Feldversuch kontrolliert oder genau ermittelt werden. Dazu wie folgt vorgehen: Am Spornrad mit einem roten Klebeband oder dergleichen eine gut ersichtliche Markierung anbringen. Auf dem Boden, wo das Sägerät am meisten eingesetzt wird, eine Strecke abfahren, dass sich ca. 25 - 50 Radumdrehungen ergeben. Danach die abgefahrene Strecke mit einem Messband messen und durch die Anzahl Radumdrehungen dividieren.

Abgefahrene Strecke in m

Anzahl Radumdrehungen = Radumfang in m

Beim Original-Spornrad Krummenacher sollte sich ein Umfang von ca. 1,42 m ergeben.

Eingabe Arbeitsbreite

Eine der Pfeiltasten so oft drücken bis die Anzeige **L** für Arbeitsbreite erscheint. Danach die Taste **E** dauernd drücken und zugleich mit einer der Pfeiltasten den angezeigten Wert in Metern erhöhen oder verkleinern. Nach dem Loslassen der **E**-Taste ist der neue Wert automatisch abgespeichert.

SeedControl (EPS 5)

Enter-key

This key is necessary for changing the desired input values (wheel circumference, working width).

Enter the required values (wheel circumference, working width)

Enter the wheel circumference

Press one of the **arrow-keys** repeatedly until **r** for wheel circumference appears on the display. Then press the **E-key** continuously, simultaneously increase or decrease the displayed value in meters with one of the arrow-keys (the more accurate the wheel circumference, the more accurate the area calculation). After releasing the **E-key** the new value is automatically saved.

Attention:

For to obtain an accurate area measurement, the wheel circumference should be controlled or accurately determined in a field test. Proceed as follows: Fix a red adhesive tape or a clearly visible mark at the tail wheel. On the soil where the seeder is used mostly, drive a distance that results in approx. 25 - 50 wheel revolutions. Then measure the distance and divide it by the number of the wheel revolutions.

Distance travelled in m

Number of wheel revolutions = wheel circumference in m

With the original tail wheel Krummenacher you should get a circumference of about 1.42 m.

Enter the working width

Press one of the **arrow-keys** repeatedly until **L** for working width appears on the display. Then press the **E-key** continuously, simultaneously increase or decrease the displayed value in meters with one of the arrow-keys. After releasing the **E-key** the new value is automatically saved.

SeedControl (EPS 5)

Bouton d'entrée

Ce bouton est nécessaire pour modifier les valeurs entrées (circonférence de roue, largeur de travail).

Entrer les valeurs nécessaire (circonférence de roue, largeur de travail)

Entrer la circonférence de roue

Appuyez une des boutons flèches jusqu'à ce que le symbole **r** pour circonférence de roue apparaisse. Appuyez ensuite le **bouton E** et, en même temps, augmentez ou diminuez la valeur affichée en mètres avec un des boutons flèches. Après avoir relâché le **bouton E**, la nouvelle valeur est automatiquement enregistrée.

Attention :

Pour obtenir une mesure précise de la surface, la circonférence de roue doit être vérifiée ou déterminée dans un essai de terrain. Procédez comme suit : Faites une marque bien visible sur la molette de l'éperon avec du ruban adhésif rouge ou similaire. Parcourez une distance qui correspond à 25-50 tours de roue sur le terrain où le semoir est le plus utilisée. Mesurez ensuite la distance parcourue avec un mètre ruban et divisez-la par le nombre de tours de roue.

Distance parcourue en m

Nombre de tours de roue = circonférence de roue en m

La molette de l'éperon originale de Krummenacher doit avoir une circonférence d'environ 1,42 m.

Entrer la largeur de travail

Appuyez un des boutons flèches jusqu'à ce que le symbole **L** pour largeur de travail apparaisse. Appuyez ensuite le **bouton E** et, en même temps, augmentez ou diminuez la valeur affichée en mètres avec un des boutons flèches. Après avoir relâché le **bouton E**, la nouvelle valeur est automatiquement enregistrée.

Sous réserve d'erreurs et de modifications techniques. Illustrations non contraignantes.

SeedControl (EPS 5)

Enter knop

Deze knop is noodzakelijk om de gewenste waardes zoals wielomtrek en werkbreedte te veranderen.

Invoer van de gewenste waardes (wielomtrek, werkbreedte)

Invoer wielomtrek

1 van de pijlknoppen zo vaak indrukken totdat **r** verschijnt. Daarna de knop **E** blijven indrukken en tegelijk met de pijlknoppen de waardes in meters verhogen of verlagen. Na het loslaten is de nieuwe waarde automatisch vastgelegd.

Let op:

Om een preciese opperlakte meting te verkrijgen, dient de wielomtrek door een veldproef gecontroleerd worden. Daar toe als volgt handelen: Aan het bodemwiel met gekleurd plakband een markering aanbrengen. Op de grond waar het zaaiapparaat het meeste wordt ingezet een stuk rijden waarbij ca 25-50 wielomdraaiingen oplevert. Dan de afstand met een meetlint meten en delen door het aantal wielomdraaiingen.

Gereden afstand in meters

Aantal wielomdraaiingen = wielomtrek in meters

Bij het originele bodemwiel van Krummenacher zou een omvang van 1,42 m moeten opleveren

Invoer werkbreedte

1 van de pijltoetsen zo vaak indrukken totdat de aanduiding **L** verschijnt. Daarna de knop **E** blijven indrukken tegelijk met 1 van de pijltoetsen om de waarde in meters te verhogen of te verkleinen. Na het loslaten van de **E** knop is de nieuwe waarde automatisch opgeslagen.

Fotos, technische gegevens, maten en gewichten blijven in deze gebruiksaanwijzing aan verandering onderhevig.

SeedControl (EPS 5)

Elektrische Mengenverstellung (nur als Zusatzversion)

Die Saatmenge kann über den Mengenverstellknopf stufenlos verstellt werden. Die Einstellskala der Elektronik sollte mit der Skala des Sägerätes übereinstimmen, d.h. wenn Sie am Drehknopf den Wert 20 einstellen, so sollte sich der große Verstellhebel am Sägerät auch auf Position 20 befinden.

Um eine möglichst große Wiederholgenauigkeit zu erreichen ist es empfehlenswert, die gewünschte Position immer von Null anzufahren.

Der Mengenverstellhebel am Sägerät sollte nur noch als Kontrolle dienen. Bei ausgeschalteter Elektronik kann der Mengenverstellhebel am Gerät auch manuell verstellt werden. Dazu den schwarzen Knopf am Verstellmotor drücken und den Mengenverstellhebel verstellen.

Achtung: Keine Kraft anwenden

Diese manuelle Verstellmöglichkeit ist vor allem sinnvoll bei einer defekten oder nicht anschließbaren Elektronik.

Wartung / Stromversorgung

Die Elektronik vor Nässe, Staub, Kälte, Hitze, Schlägen und Erschütterungen schützen.

Die Elektronik muss mit 12 V gespeist werden. Die richtige Polarität muss eingehalten werden.

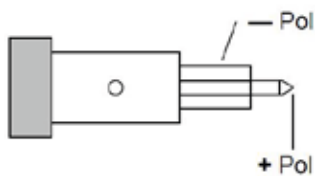

Sensoreinstellung

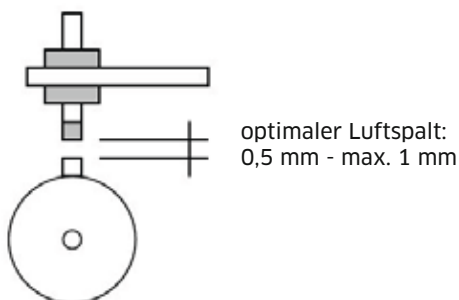

SeedControl (EPS 5)

Electrical quantity adjustment (only as an additional version)

The seed quantity can be adjusted continuously with the quantity-adjustment-key. The setting scale of the electronics should correspond to the scale of the seeder, i.e. if you set the value 20 on the key, the large adjustment lever on the seeder should also be in position 20.

To obtain the highest possible repetition accuracy, it is recommended to always set the desired position from 0.

The quantity adjustment lever at the seeder should only serve as a control. When the electronics are switched off, the quantity adjustment lever on the seeder can also be adjusted manually. When the electronics are switched off, the volume adjustment lever on the appliance can also be adjusted manually. To do this, press the black button at the variable displacement motor and adjust the quantity adjustment lever.

Attention: Without effort.

This manual adjustment option is particularly useful if the electronics are defective or cannot be connected.

Maintenance / Power supply

Protect the electronics from moisture, dust, low/high temperature and shock.

The electronics have to be fed at 12 V. Maintain the correct polarity.

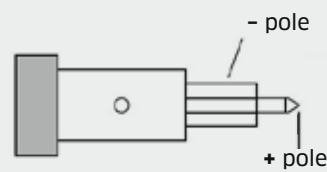

Sensor-adjustment

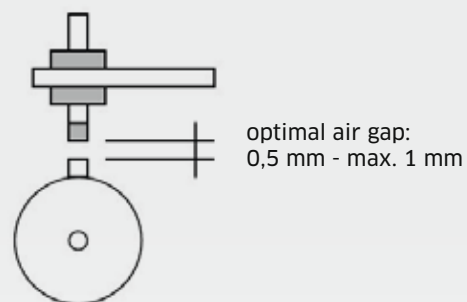

SeedControl (EPS 5)

Réglage électrique de la quantité (uniquement en version supplémentaire)

Le débit de semis peut être réglé en continu avec le bouton de réglage de quantité. L'échelle de réglage de l'électronique doit correspondre à l'échelle du semoir, c'est-à-dire que si vous réglez la valeur 20 au bouton rotatif, le grand levier de réglage du semoir doit également être en position 20.

Afin d'obtenir la plus grande précision possible des répétitions, il est recommandé de toujours régler la position souhaitée à partir de zéro.

Le levier de réglage de quantité sur le semoir ne doit servir que de contrôle. Lorsque l'électronique est éteinte, le levier de réglage de quantité peut également être réglé manuellement. Pour ce faire, appuyez sur le bouton noir du moteur de commande et tournez le levier de réglage de quantité.

Attention : Sans effort.

Cette option de réglage manuel est particulièrement utile si l'électronique est défectueuse ou ne peut être connectée.

Maintenance / alimentation électrique

Protégez l'électronique de l'humidité, de la poussière, du froid, de la chaleur, des chocs et des vibrations.

L'électronique doit être alimentée en 12 V. La polarité correcte doit être respectée.

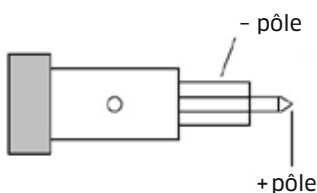

Réglage du capteur

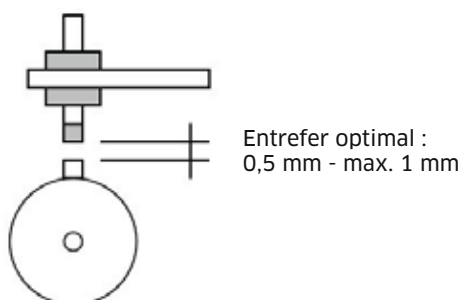

SeedControl (EPS 5)

Electrische hoeveelheidsverstelling (optie)

De hoeveelheid zaad kan middels de hoeveelheidsverstelknop traploos worden veresteld. De instelschaal van de elektronische box dient overeen te stemmen met de schaal van het zaaiapparaat dus bijv. als u met de draaiknop de waarde 20 instelt, dient de verstelhendel aan het zaaiapparaat ook op 20 te staan.

Om een zo nauwkeurig mogelijke instelling te kunnen bereiken is het aan te bevelen om steeds vanaf positie 0 te starten.

De hoeveelheidsverstillingshevel aan het zaaiapparaat dient alleen als controle. Bij uitgeschakelde electronica kan de verstelhendel aan het apparaat ook handmatig worden veresteld. Daartoe de zwarte knop op 0 zetten en de hevel verstellen.

Let op: Geen kracht gebruiken

Deze handmatigie verstelmogelijkheid is alleen zinvol bij een defect aan of niet aansluitbare electronica.

Onderhoude / stroom

De electronica voor vocht, stof, kou en hitte beschermen.

De electronica dient met 12V te worden aangelosoten. De juiste polariteit dient te worden aangehouden.

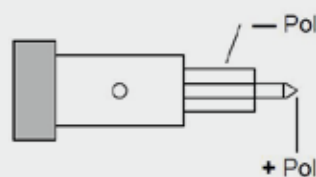

Sensor instelling

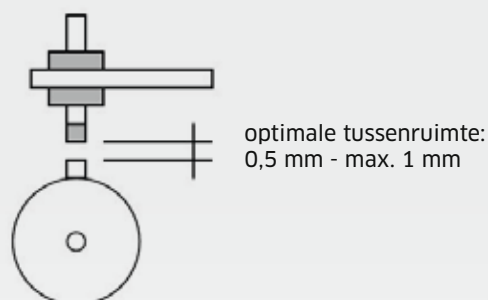

 **Betriebsanleitung**
 **Instruction manual**

 **Manuel d'utilisation**
 **Gebruikershandleiding**



GreenMaster 300 **ZINKENSAAT | SEMIS DIRECT** **TINE SEED | WIEDEGZAAIER**

 **Grünlandpflege**
 **Grassland Maintenance**

 **Soins des Prairies**
 **Graslandverzorging**



GÜTTLER®
Führend in Bodenstruktur

GÜTTLER GmbH • D-73230 Kirchheim/Teck
www.guettler.de • service@guettler.de